

Individuelle Großkeramik für eindrucksvolle Räume

INNOVATION, DIE BEGEISTERT.

Hochwertige Lösungen aus dem Hause Ceraflex® sind für die unterschiedlichsten Bereiche geeignet und eröffnen neue Möglichkeiten in der Gestaltung. Boden, Wand und Einrichtung – alle Elemente sind aus einem Guss, individuell gefertigt und perfekt aufeinander abgestimmt. Edle Materialien und Perfektion in der Verarbeitung setzen neue Maßstäbe.

ÜBER CERAFLEX	4
Was ist Ceraflex	4
Vorsprung durch Vorfertigung	6
Verarbeitung	8
Produktmerkmale	10
Farb- und Materialvielfalt	12
BAD	16
Dusche	20
Keramik-Waschtische	26
Waschbecken	30
Badmöbel	48
Heizelement	58
Keramische Drückerplatte	62
Individuelle Lösungen	64
Glas & Spiegel	66
Modulare Bauweise	68
KÜCHE	70
Arbeitsplatten	76
Becken	80
Fronten	82
Individuelle Lösungen	84
RAUM	86
Wand & Boden	88
Stiege	90
Ofen	92
Individuelle Lösungen	94
Glasfasermatten und Vinyltapeten	96
OUTDOOR	98
Terrasse & Fassade	100
Grilltisch Olento	102
Outdoor-Küche	103
ZUBEHÖR	104
Tische	106
Drehteller	107
Schleifscheiben und Gehrungskleber	108
Reinigung und Pflege	108

PRÄZISION MIT SYSTEM



DIGITALES AUFMASS-SYSTEM

Mit einer eigens entwickelten und patentierten Software ermöglicht es Ceraflex, einfach ein digitales Aufmaß zu erstellen, das direkt in den Produktionsprozess übergeleitet wird. So werden Fehlerquellen, durch die manuelle Erstellung von Handskizzen vermieden und der Prozess der Arbeitsvorbereitung wird wesentlich beschleunigt.



LOGISTIK- SERVICE

Alle Bauteile werden etikettiert ausgeliefert - auf Wunsch direkt zur Baustelle - und können so vor Ort einfach zugeordnet werden. Die jeweilige Beschriftung der Etiketten kann man im Ceraflex-Shop frei wählen. So kommt alles sicher zum richtigen Ort.



EINFACHE ANGEBOTSLEGUNG

Im Ceraflex-Shop können die Produkte einfach konfiguriert werden. Eine Kanten- und Farbauswahl wird getroffen und es kann sofort eine Preisauskunft gegeben werden.

PATENTIERTES DIGITALES AUFMASS

Die Naturmaße werden vor Ort digital erfasst und direkt in die Produktion weitergeleitet. Die patentierte Aufmaß-Software ermöglicht einen optimierten Arbeitsablauf.

INDIVIDUELLE FERTIGUNG

Höchste Ansprüche bei der Materialauswahl sorgen für eine High-End-Qualität bei Ihren Projekten. Eine individuelle Fertigung ist bereits ab Losgröße 1 möglich.

SCHNELLE LIEFERUNG IN 48 STUNDEN

Im Durchschnitt liegen 50.000 m² Rohplatten des Standard-Farbsortiments auf Lager. Der optimierte Arbeitsablauf ermöglicht eine rasche Fertigung.



MEHR EFFIZIENZ



UMSATZ- STEIGERUNG

Der hohe Grad an Vorfertigung ermöglicht auch bei kleineren Firmenstrukturen höhere Umsätze bei geringen Fixkosten und voller Kostenkontrolle.



RISIKO- MINIMIERUNG

Die Großkeramik wird passgenau zugeschnitten ausgeliefert. Somit entfällt das Produktions- und Verschnittrisiko und es sind keinerlei Nachbearbeitungen auf der Baustelle notwendig.



KOSTEN- UND ZEITERSPARNIS

Die rasche Auftragsabwicklung spart Zeit und Geld.

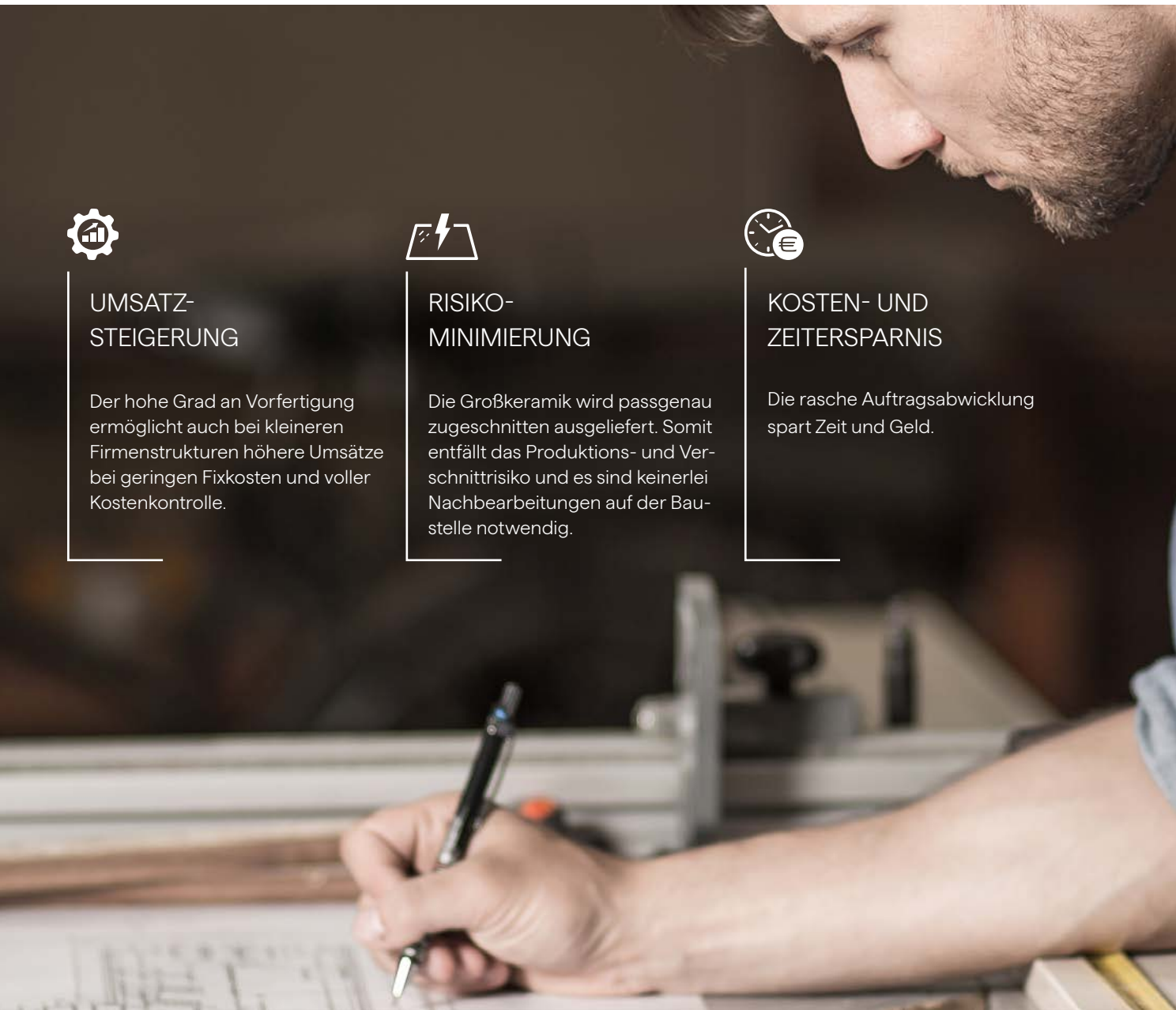

KOSTENTRANSPARENZ UND SCHNELLE ANGEBOTSLEGUNG

Bei Selbstzuschnitten kann der Handwerker die Kosten nur „einschätzen“ und trägt das komplette Risiko wie Bruch oder Zeitverzögerung und Qualitätsunterschiede durch die einzelnen Mitarbeiter.

Bei Ceraflex ist dies leicht zu berechnen, denn dank der patentierten Software kann beim Aufmaß sofort eine fixe Preisauskunft gegeben werden.

VORFERTIGUNG SPART ZEIT UND GELD

Vorfertigung zahlt sich aus. Und das gleich in mehrfacher Hinsicht. Ceraflex-Großkeramik wird passgenau zugeschnitten und fertig konfektioniert ausgeliefert. Dank passgenauer Zuschnitte ist keine Nachbearbeitung notwendig, wodurch eine geräuscharme und staubfreie Montage ermöglicht wird.



HIGHTECH TRIFFT MANUFAKTUR



DAS PERFEKTE
ZUSAMMENSPIEL FÜR
AUSSERGEWÖHNLICHE
ERGEBNISSE.

Die industrielle Fertigung ermöglicht den Zuschnitt und die Verarbeitung der Großformatkeramik in einer Perfektion und Genauigkeit, die man durch den Zuschnitt auf der Baustelle nicht gleichbleibend gewährleisten könnte. Denn die Qualität der Zuschnitte durch eine Wasserstrahlanlage, kann mit herkömmlichem Werkzeug nicht erreicht und nur durch die industrielle Vorfertigung sichergestellt werden.

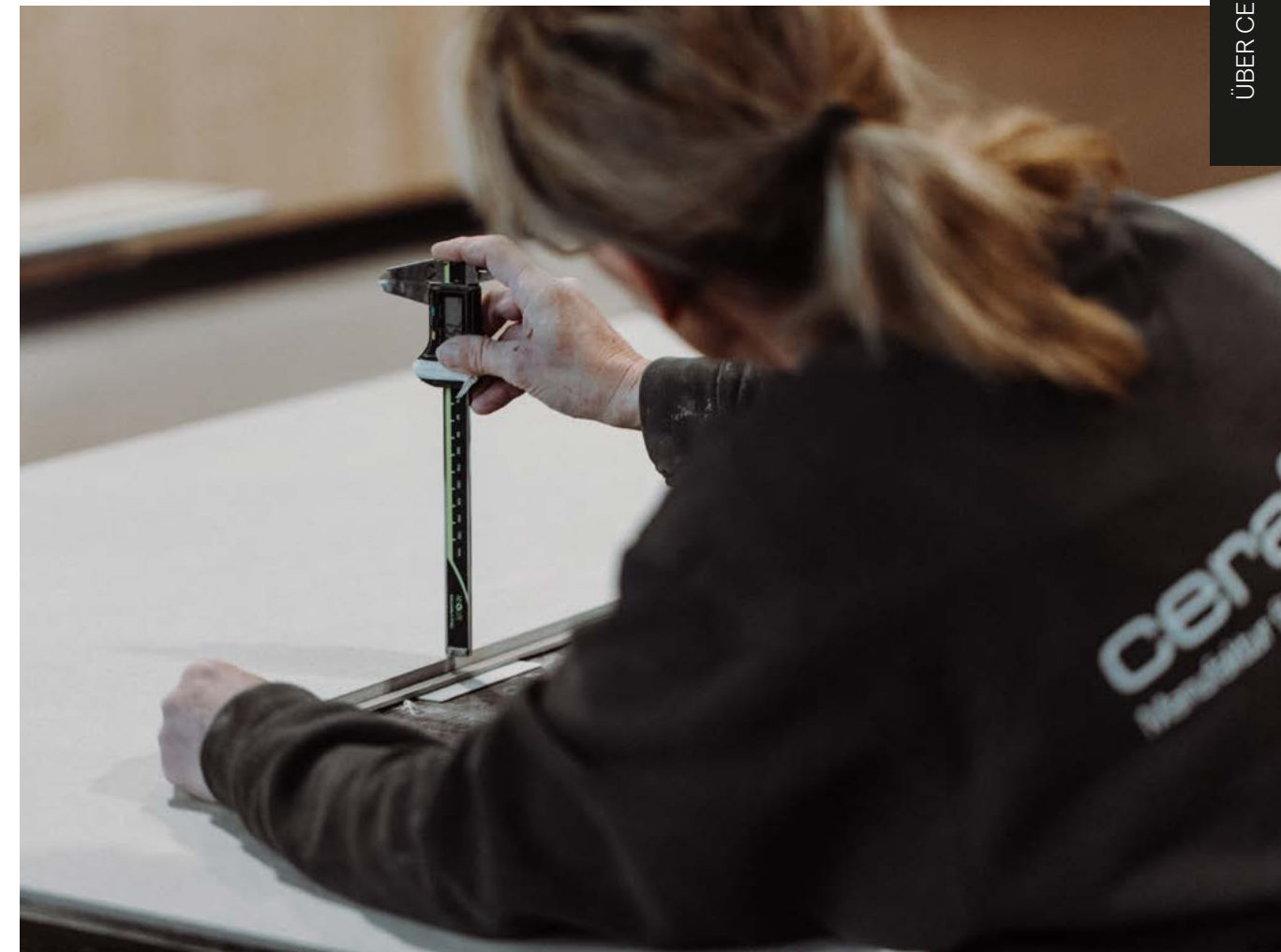
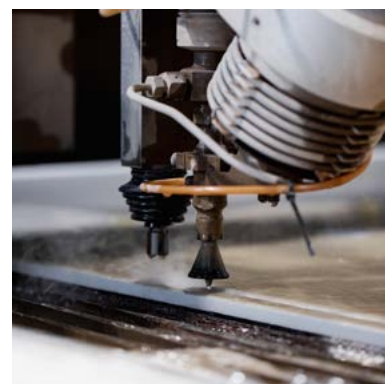

In der firmeneigenen Handwerksstatt werden die zugeschnittenen Keramikplatten weiterbearbeitet. Kantenbearbeitungen und Verklebungen auf höchstem handwerklichen Niveau, zeichnen die Qualität der Ceraflex-Produkte aus und ermöglichen eine individuelle Fertigung ganz nach Kundenwunsch.

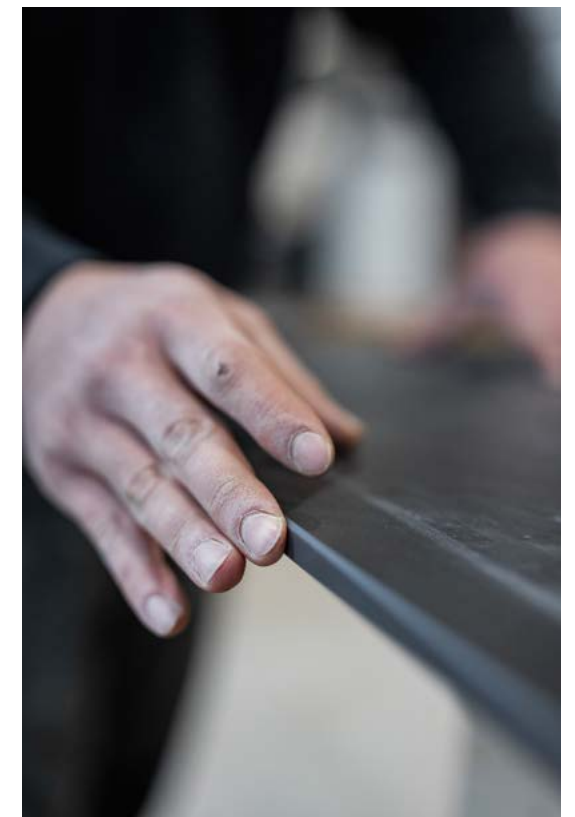

SCHÖNHEIT, DIE BLEIBT

DAMIT MAN LANGE EINE FREUDE HAT.

Porzellankeramik hat eine abriebfeste und absolut kratzunempfindliche Oberfläche. Ihre Eigenschaften bleiben deshalb auch noch nach intensiver Beanspruchung und häufiger Reinigung unverändert.

Sie nimmt nahezu keine Feuchtigkeit auf und ist beständig gegenüber UV-Einstrahlung und damit auch für die Außenanwendung perfekt geeignet. Gleichmäßig angeheizt verändert die Keramik ihre Eigenschaften auch bei hohen Temperaturen nicht (180 °C). Dauerhafte punktuelle Hitzebelastungen von über 70 - 80 °C sind zu vermeiden.

NATÜRLICH UND RECYCLEBAR.

Die Feinsteinzeug-Keramikplatten werden aus natürlichen Rohstoffen erzeugt: Ton, Sand und Feldspat. Die Rohstoffe verbinden sich ohne Bindemittel in einem Sinterprozess bei einer Temperatur von 1200 Grad Celsius. Keramik belastet die Umwelt nicht und kann sehr einfach gemahlen und für andere Produktionsprozesse recycelt werden.



BRUCHSICHER & KRATZFEST

Keramik hat eine Härte von 8 Mohs – beinahe so hart wie Industriediamant (Härte 10) und ist deshalb besonders kratzfest und bruchstabil.



FEUERFEST

Keramik besteht zu 100% aus anorganischen Materialien und ist ein nicht brennbarer Werkstoff.



BESTÄNDIG

Porzellankeramik ist äußerst widerstandsfähig und beständig gegen Chemikalien, Hitze, Frost und UV-Einstrahlung.



UMWELTFREUNDLICH

Porzellankeramik besteht größtenteils aus natürlichen Rohstoffen, und kann für andere Produktionsprozesse recycelt werden.

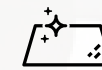

HYGIENISCH

Porzellankeramik lässt sich mühelos reinigen, ist absolut lebensmittelecht und dank der Oberflächenbeschaffenheit äußerst hygienisch.



VIELSEITIG

Keramik kann auf die unterschiedlichsten Trägermaterialien verklebt, mit hoher Genauigkeit in verschiedene Formate geschnitten und poliert werden.

KUNST DER DURCHGÄNGIGKEIT



AUS EINEM HAUS, FÜR'S GANZE HAUS

Moderne Innenarchitektur setzt auf fließende Übergänge zwischen verschiedenen Lebens- und Wohnräumen im Innen- und Außenbereich. Auf Durchgängigkeit und Kontinuität. Ceraflex Keramikprodukte eröffnen neue Möglichkeiten in der Raumgestaltung. Boden, Wand, und Einrichtung – im Innen- und Außenbereich – alle Elemente sind perfekt aufeinander abgestimmt.



STÄRKEN FÜR JEDEN ANWENDBEREICH

Je nach Anwendung stehen unterschiedliche Stärken zur Verfügung. Das ermöglicht eine neue durchgängige Gestaltung im Innen- und Außenbereich.

6 mm
für Bodenplatten,
Wandverkleidungen

12 mm
für Arbeitsplatten,
Fronten, Waschbecken

20 mm
für Terrassenplatten
im Außenbereich

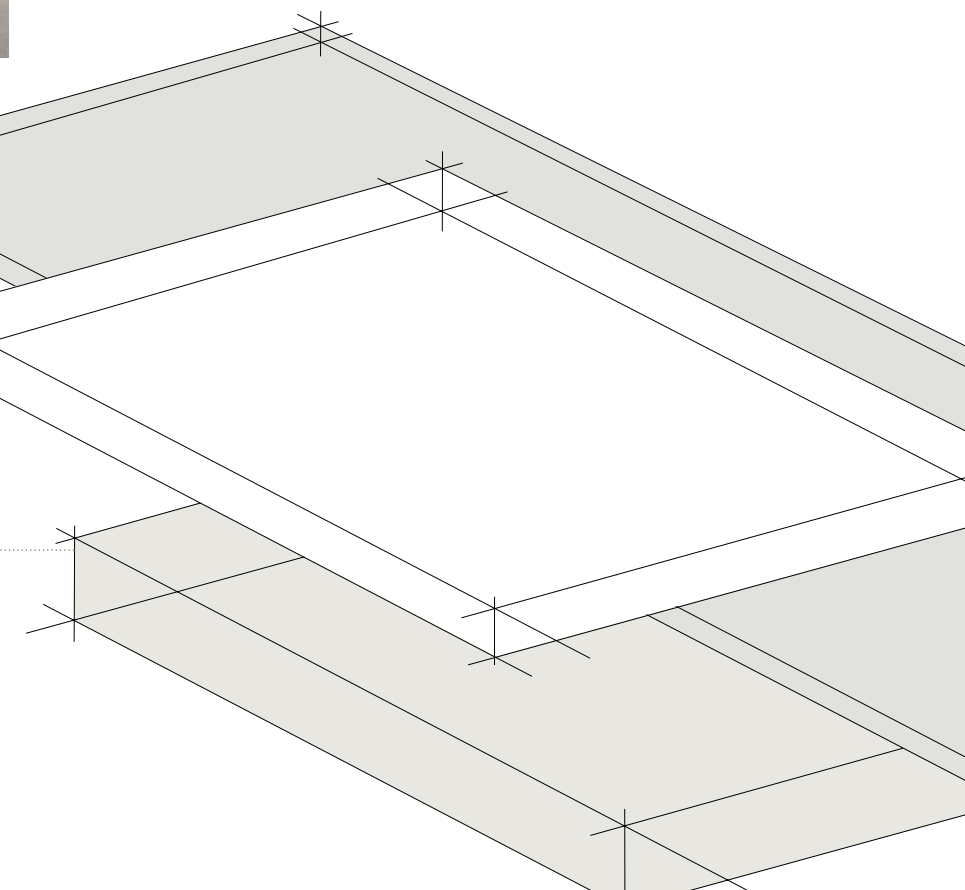

STÄRKE. FORMAT. QUALITÄT.



KERAMIK, DIE SICH JEDER VISION ANPASST

Mit bis zu 1,6 x 3,2 m sind die Rohplatten in besonders großen Formaten lieferbar. Dazu können je nach Anwendung und Farbe unterschiedliche Stärken von 6 mm bis zu 20 mm gewählt werden.

Die passenden Bodenplatten sind je Farbe in verschiedenen Formaten von 60 x 60 bis 120 x 120 cm erhältlich.



DER EINSTIEG IN DIE FUGENLOSE KERAMIK- WELT

Top-Qualität, zu einem ansprechenden Preis. Die Serie Blue erfüllt alle Anforderungen für Ihre Projekte, ist in einer großen Farbvielfalt und in verschiedenen Rutschklassen erhältlich und für edle und stylische Konzepte geeignet.



DURCHGEFÄRBTE PER- FEKTION FÜR GRENZEN- LOSE FREIHEIT

Die Gold-Linie bietet nahezu unbegrenzte Gestaltungsmöglichkeiten durch den durchgefärbten Kern. Ideal für alle außergewöhnlichen Projekte geeignet, insbesondere für Küchenarbeitsplatten und verklebte Gehrungskanten.



DIE NEUE DIMENSION DER KERAMIK – TECHNO- LOGIE MIT TIEFE

Die neue 3D-Oberfläche bringt realistische Strukturen direkt in die Oberfläche – spürbar, detailreich und optisch beeindruckend. 3D – Eine echte Technologie, die Ästhetik und Haptik auf ein neues Level hebt.



Die Farbenwelt der Ceraflex Großkeramik umfasst über 40 Farben in unterschiedlichen Stärken. Diese umfassende Farbauswahl ermöglicht eine besonders individuelle Gestaltung der Projekte.



ZUR CERAFLEX
FARBENWELT



BAD

LUXUS IN VOLLKOMMENER HARMONIE

Das Bad wird immer mehr zur privaten Wellness-Oase. Ceraflex-Produkte bieten dabei neue Gestaltungsmöglichkeiten für eindrucksvolle Bäder.

In unterschiedlichen Ausführungen mit gleicher Oberflächenfarbe, setzen sie neue Maßstäbe in der Architektur. Eine einheitliche Linie, die sich durch den ganzen Raum zieht und höchste Designansprüche erfüllt.

Darüber hinaus ist die Ceraflex Großkeramik durch die wenigen und schmalen Fugen besonders leicht zu reinigen.





DIE PERFEKTE KANTE

Verschiedenste Kantenausführungen finden im Badezimmerbereich ihre Anwendung und ermöglichen ein hochwertiges Erscheinungsbild für jeden Bedarfsfall. Außenecken werden z.B. auf Gehrung geschnitten, so wirken alle Teile wie aus einem Guss und das Bad erhält ein durchgängiges Design.

ABSOLUT WASSERDICHT

Beim Neubau und in der Sanierung von Badezimmern ist die Abdichtung eines der kritischsten Themen, da hier unterschiedliche Gewerke zusammenarbeiten. Ceraflex setzt dabei auf ein neues Abdichtungskonzept. Zu den Anwendungsgebieten zählen Stoßkanten an Wand und Boden, Übergänge zum Duschbereich, Durchdringungen aller Art, genauso wie Dehnungs- und Bewegungsfugen. Sämtliche Elemente sind perfekt aufeinander abgestimmt, einfach und schnell realisiert sowie extrem sicher und langlebig.

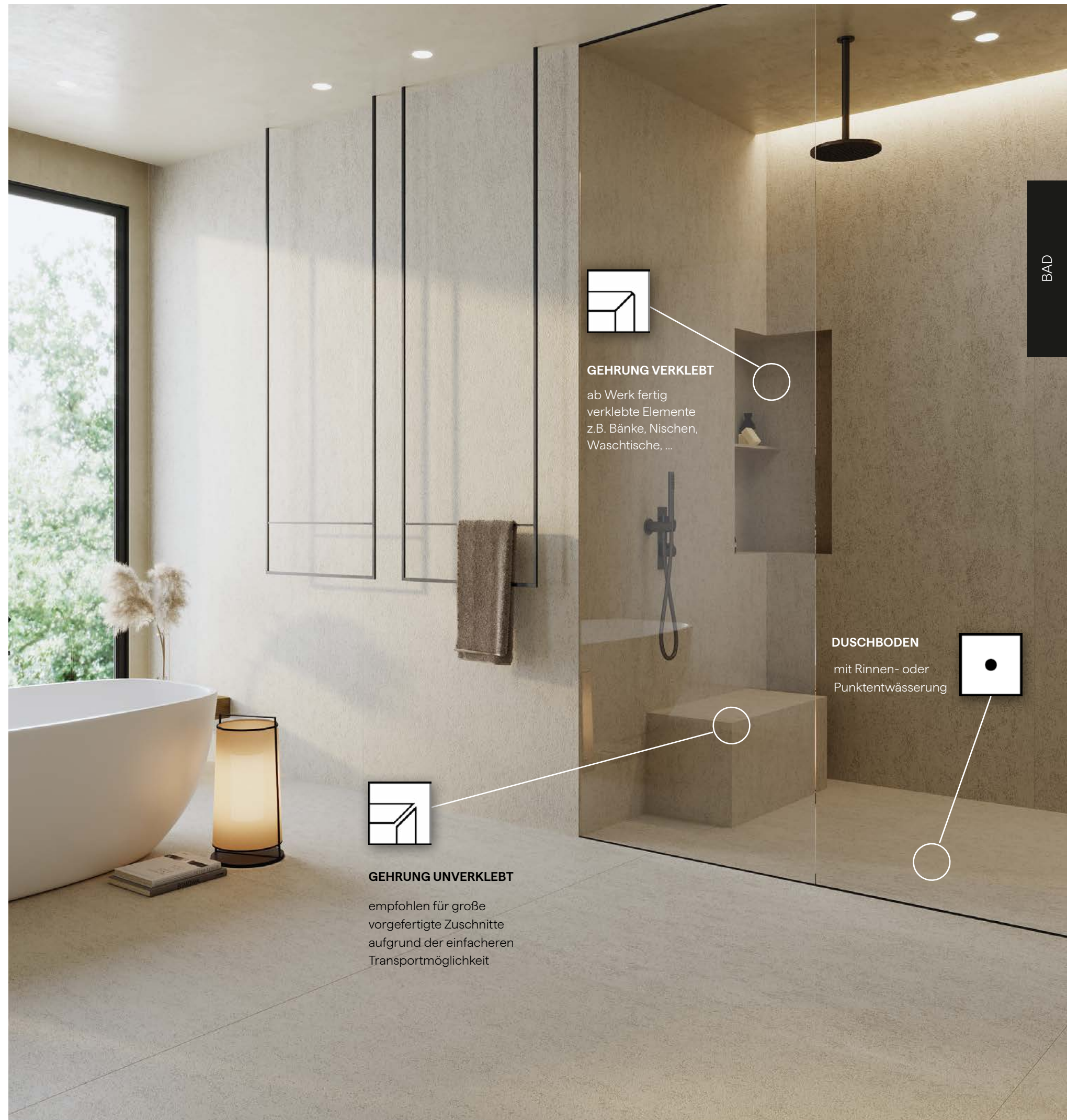

GEHRUNG VERKLEBT

ab Werk fertig verklebte Elemente z.B. Bänke, Nischen, Waschtische, ...



GEHRUNG UNVERKLEBT

empfohlen für große vorgefertigte Zuschnitte aufgrund der einfacheren Transportmöglichkeit

DUSCHBODEN

mit Rinnen- oder Punktentwässerung





Fließendes Design, perfekte Harmonie

Die bodenebenen Ceraflex Duscböden ermöglichen ein barrierefreies Duscherlebnis und nahtlose Übergänge zwischen Boden, Wand und Duscbereich. Dank des einheitlichen Materials entsteht ein harmonisches Gesamtbild, das nicht nur optisch beeindruckt, sondern auch pflegeleicht und hygienisch ist.



Duschboden

FÜR HÖCHSTE DESIGNANSPRÜCHE

Ceraflex Duscböden werden in verschiedensten Farben und bis zu einer Größe von 1200 x 1800 mm hergestellt. Auf Wunsch werden sie in der Rutschklasse R10B geliefert. Ceraflex Duscböden haben ein Gefälle von ca. 2 %. Beim bodenbündigen Einbau werden sie auf einem speziell dafür vorgefertigten Bodenelement, verklebt.

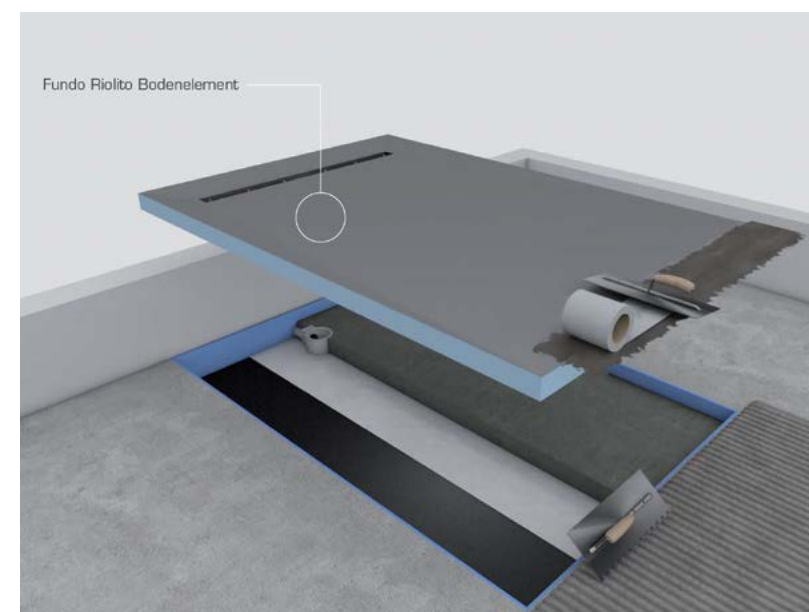
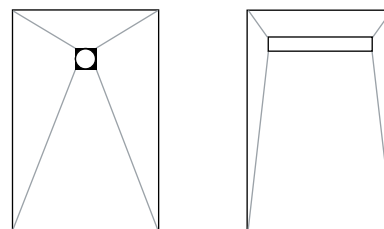

EIN GUTER UNTERBAU

Funktionalität und Sicherheit spielen im Badezimmer und speziell bei bodengleichen Duschen eine entscheidende Rolle. Deshalb setzen wir als Basis für den Ceraflex-Duschboden auf einen wasserfesten, vorgefertigten Unterbaukörper.

Das notwendige Gefälle ist im Bodenelement bereits eingearbeitet – genauso wie im Ceraflex-Duschboden, der bei der Montage fest mit dem Bodenelement verklebt wird.

MATERIAL



Rutschklasse R10B empfohlen

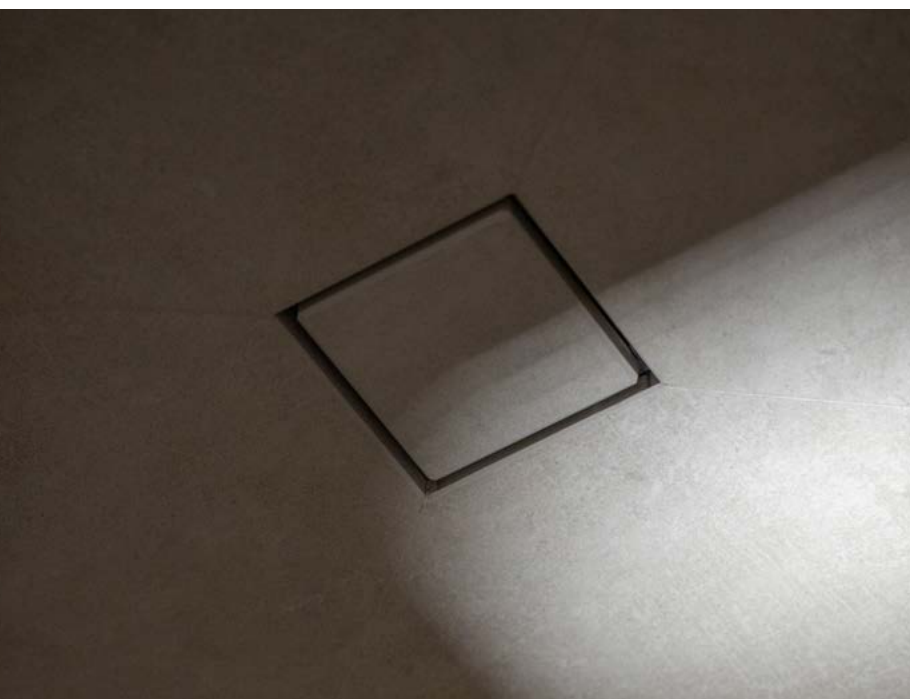

Der eckige Design-Ablauf Square setzt einen feinen ästhetischen Akzent und integriert sich dank dem abgesenkten Ablaufbereich flächenbündig in die Duschtasse.

Die Größe des Duschbodens kann individuell angepasst werden.

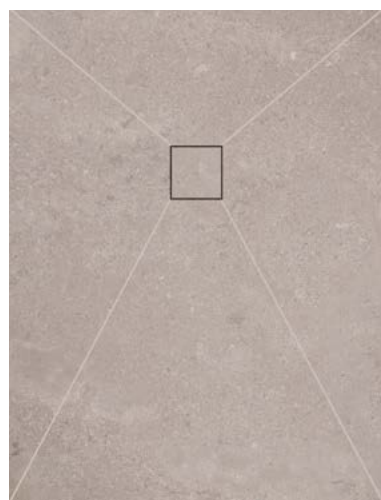

EINBAUHÖHE

Wir empfehlen den Duschbereich um 5 - 10 mm abzusenken.

Duschboden Square

PUNKTENTWÄSSERUNG ECKIG

ABMESSUNGEN UNTERBAUKERN (Höhe 50 mm)

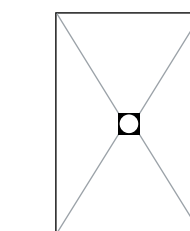

ABLAUF ZENTRAL

Format Standard (B x L)

1000 x 1500 mm
1200 x 1200 mm

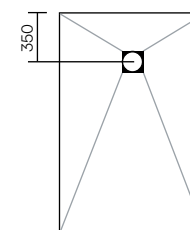

ABLAUF DEZENTRAL

Format Standard (B x L)

1000 x 1500 mm
1000 x 1800 mm
1200 x 1800 mm

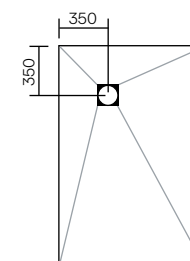

ABLAUF ECK

Format Standard (B x L)

1500 x 1500 mm

TECHNISCHE DATEN ABLAUFSYSTEM

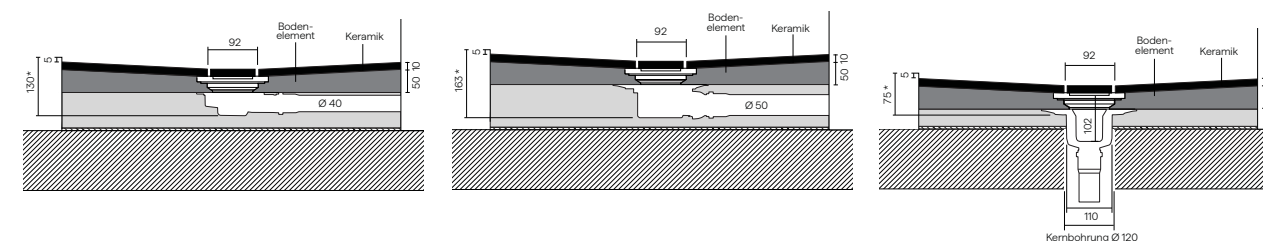

ABLAUF-SYSTEM

Schluckleistung

MINIMAX DN 40

0,5 l / Sek.

Sperrwasserhöhe

42 mm

Min. Einbauhöhe*

130 mm

(inkl. Keramik und Absenkung)

WAAGRECHT DN 50

0,8 l / Sek.

50 mm

163 mm

SENKRECHT DN 50

1,1 l / Sek.

50 mm

75 mm

* Achtung: Die tatsächliche Einbauhöhe richtet sich nach der Position und Höhe des Abflussanschlusses an der Wand. Bitte diese Gegebenheiten vor der Planung berücksichtigen.



Die Duschrinne fügt sich elegant-fließend in den Duschbereich und ermöglicht eine durchgängige Gestaltung des Raumes sowie einen schwellenlosen Eintritt in den Duschbereich.

INDIVIDUELLE GRÖSSE

Die rechte, linke und hintere Seite immer im gleichen Maß kürzen. Ein Abstand von mind. 60 mm zum Rinnenkörper muss eingehalten werden. Wir empfehlen den Duschbereich um 5 - 10 mm abzusenken.

Duschboden

DUSCHRINNE

ABMESSUNGEN UNTERBAUKERN

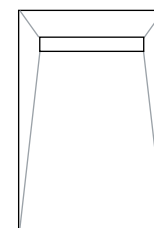

BODENELEMENT	RINNENBREITE 700 mm	RINNENBREITE 900 mm
Format Standard (B x L)	1000 x 1800 mm	1200 x 1800 mm
Höhe exkl. Keramik (H)	60 mm	60 mm
Größe Min. (B x L)	820 x 820 mm	1020 x 1020 mm
Größe Max. (B x L)	1000 x 1800 mm	1200 x 1800 mm

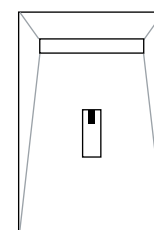

BODENELEMENT MIT INTEGRIERTEM ABLAUF	RINNENBREITE 700 mm
Format Standard (B x L)	1000 x 1800
Höhe exkl. Keramik (H)	80
Größe Min. (B x L)	820 x 820
Größe Max. (B x L)	1000 x 1800
Ablauf	integriert DN 40

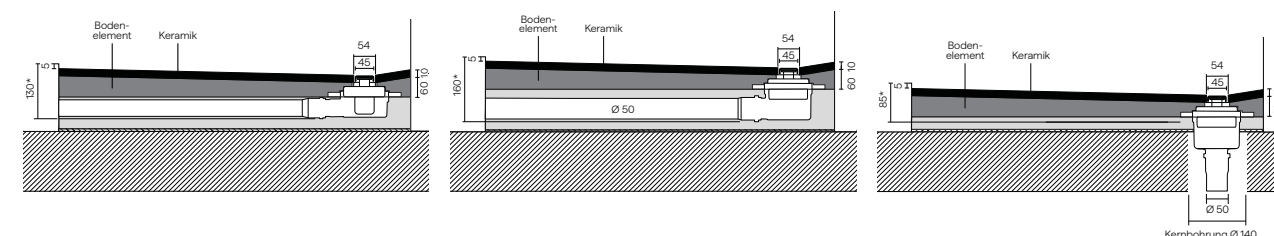

ABLAUF-SYSTEM

Schluckleistung
Sperrwasserhöhe
Min. Einbauhöhe*
inkl. Keramik u. Absenkung

MINIMAX DN 40

0,5 l / Sek.
41 mm
130 mm

WAAGRECHT DN 50

0,8 l / Sek.
50 mm
160 mm

SENKRECHT DN 50

1,1 l / Sek.
50 mm
85 mm

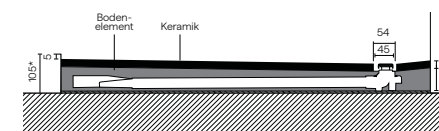

ABLAUF-SYSTEM

Schluckleistung
Sperrwasserhöhe
Min. Einbauhöhe*
inkl. Keramik u. Absenkung

INTEGRIERTER ABLAUF DN40

0,5 l / Sek.
40 mm
105 mm

* Achtung: Die tatsächliche Einbauhöhe richtet sich nach der Position und Höhe des Abflussanschlusses an der Wand.

Bitte diese Gegebenheiten vor der Planung berücksichtigen.



Keramik-Waschtische

INDIVIDUELLE WASCHTISCHLÖSUNGEN
NACH MASS

Ob filigrane oder markante Waschtischplatte in individuellen Stärken – jede Waschtischlösung wird maßgefertigt und an individuelle Anforderungen angepasst.

Die Keramik-Waschtische lassen sich individuell konfigurieren: als eleganter Einzel- oder Doppelwaschtisch, als stilvolle Waschtisch-Konsole für individuelle Aufsatzbecken oder nahtlos integriert in die Ceraflex Badmöbel-Kollektion.

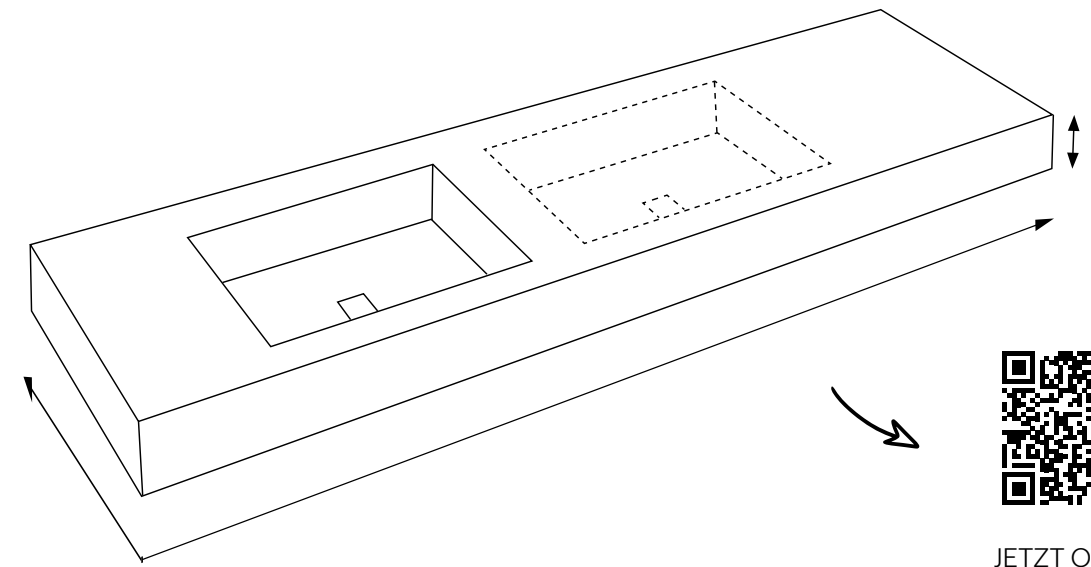

[JETZT ONLINE
KONFIGURIEREN](#)

ARMATUREN

Ob mit Wand- oder Aufsatzarmatur, gestalten Sie den Waschplatz ganz nach Ihren Vorlieben.

Bei der Wahl einer Aufsatz-Armatur wird die Armaturloch-Bohrung $\varnothing 35$ mm passgenau vorgefertigt. Dabei muss ein Mindestabstand von 100 mm vom Beckenauschnitt zum Rand der Waschtischplatte eingehalten werden.

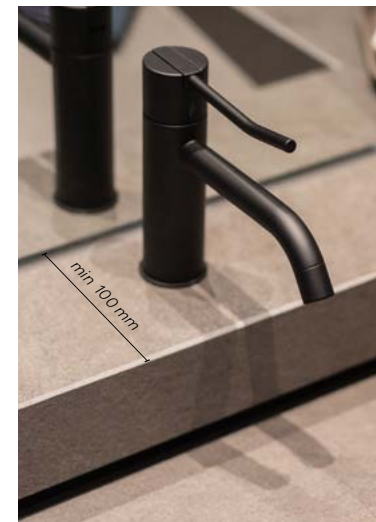

WASCHTISCHPLATTEN-KONFIGURATOR

Schnell zum Preis - direkt zur Bestellung. Mit dem neuen Waschtischplatten Konfigurator wird die Angebotslegung und Bestellung jetzt noch einfacher und schneller.

Mit nur wenigen Eingaben konfigurieren Sie einen individuellen Ceraflex-Waschtisch – klar, übersichtlich und sofort kalkulierbar.

Filigrane Waschtischplatte

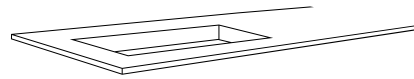

[JETZT ONLINE KONFIGURIEREN](#)

OHNE AUFDOPPLUNG

12 mm - Keramikplatte

ACHTUNG: es ist unbedingt ein geeigneter Unterbau zu verwenden

	AUFDOPPLUNG	FINALE HÖHE (H)
F12	-	12 mm



HPL- / KERAMIK-AUFDOPPLUNG

12 mm - Keramikplatte

mit HPL- (High-Pressure-Laminate) oder Keramik-Aufdopplung

	AUFDOPPLUNG	FINALE HÖHE (H)
F15	HPL-Aufdopplung 2 mm	15 mm
F17	Keramik-Aufdopplung 4 mm	17 mm

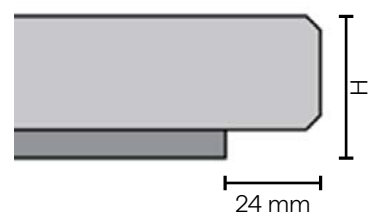

KERAMISCHE BECKEN

Bei keramischen Einbaubecken ist aus Stabilitätsgründen mind. eine der folgenden Aufdopplungen zu verwenden: F17, F20 oder individuelle Aufdopplung mit Hartschaumstreifen.

Markante Waschtischplatte

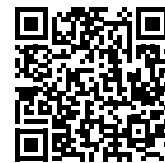
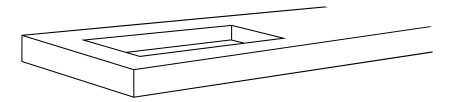

[JETZT ONLINE KONFIGURIEREN](#)

VOLLFLÄCHIGE AUFDOPPLUNG

12 mm - Keramikplatte

mit zusätzlichem Hartschaumkern

	AUFDOPPLUNG	FINALE HÖHE (H)
F20	Keramik-Aufdopplung 6 mm	20 mm
F26	Hartschaumkern-Aufdopplung	26 mm
F34	Hartschaumkern-Aufdopplung	34 mm
F44	Hartschaumkern-Aufdopplung	44 mm
F54	Hartschaumkern-Aufdopplung	54 mm
F64	Hartschaumkern-Aufdopplung	64 mm

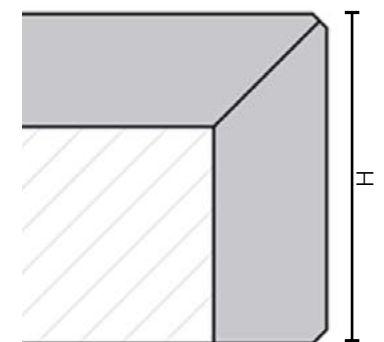

KERAMIK-AUFDOPPLUNG UND HARTSCHAUM-STREIFEN

12 mm - Keramikplatte mit Keramik-Aufdopplung 4 mm

und zusätzlichem Hartschaumstreifen (für Kantenhöhen ab 64 mm)

	AUFDOPPLUNG	FINALE HÖHE (H)
Fi	Keramik-Aufdopplung 4 mm + Hartschaumstreifen	individuell

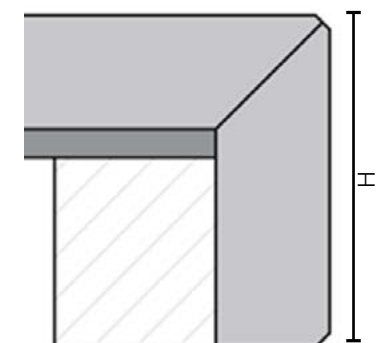



Waschbecken

VIelfALT, DIE BEGEISTERT

Schlicht, formschön und zeitlos elegant - Lassen Sie sich inspirieren von der Vielfalt an Materialien, Formen und Möglichkeiten. Individuelle Maßanfertigungen der keramischen Ceraflex Waschbecken und eine große Auswahl an weiteren Becken machen jeden Waschplatz zu einem besonderen Erlebnis.



CERAFLEX WASCHBECKEN

Die formschönen keramischen Waschbecken sind der Eyecatcher im Bad.

HALBEINBAU-BECKEN PLANO

Das Halbeinbaubecken PLANO aus Mineralwerkstoff integriert sich perfekt in die Waschtischplatte.

INDIVIDUELLE BECKEN

Auch individuelle Becken können in die Waschtischplatte integriert werden. Die dafür benötigten Ausschnitte können frei definiert werden.

VIELE WEITERE BECKEN
IM BADMÖBEL-KATALOG

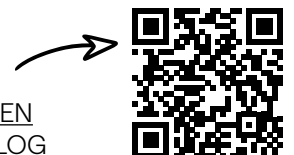



Ceraflex Waschbecken

FÜR HÖCHSTE DESIGNANSPRÜCHE

Alle Ceraflex-Becken sind Unikate, die in der Manufaktur mit dem dafür benötigten Gefälle, fertig verklebt werden. Die Keramik-Becken sind in verschiedenen Ablaufvarianten erhältlich:

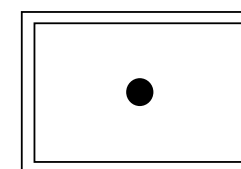

PUNKTENTWÄSSERUNG
RUND

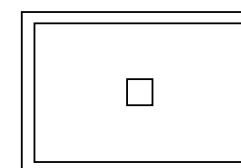

PUNKTENTWÄSSERUNG
ECKIG

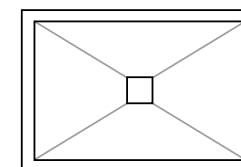

SQUARE

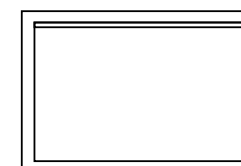

RINNENENTWÄSSERUNG

MATERIAL



durchgefärbtes Material der GOLD-LINE empfohlen



Design- Vielfalt

Ob als klassisches Einbau-Becken, elegantes Halbeinbau-Becken, stilvolles Aufsatz-Becken oder freistehendes Tonnen-Becken – die unterschiedlichen Ausführungen ermöglichen es, das Waschbecken harmonisch in den Raum zu integrieren.

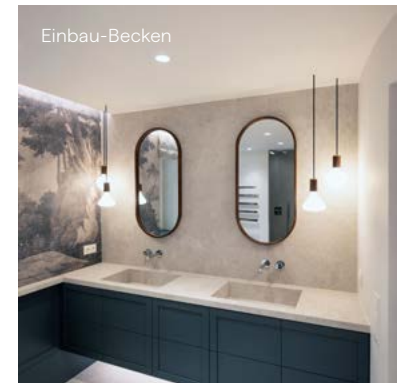

Einbau-Becken

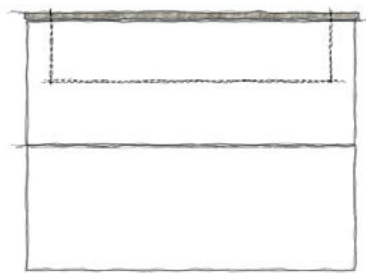

EINBAU-BECKEN

Das Einbaubecken integriert sich flächenbündig in die Waschtischplatte und sorgt so für einen harmonischen Look im Badezimmer.

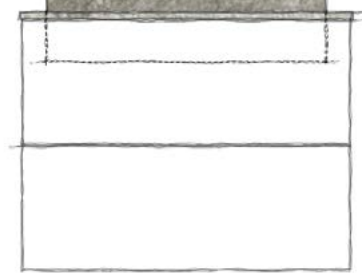

HALBEINBAU-BECKEN

Das Halbeinbau-Waschbecken hebt sich mit einer Schenkel-Höhe von 30 mm dezent von der Waschtischplatte ab.

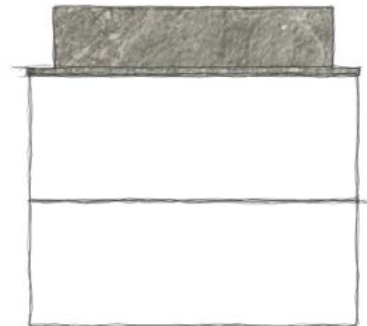

AUFSATZ-BECKEN

Die formschönen, schlichten Waschbecken, die auf die Waschtischplatte aufgesetzt werden, bringen zeitlose Eleganz ins Badezimmer.

FREISTEHENDE
TONNEN-BECKEN

Das freistehende Tonnen-Waschbecken ist der absolute Hingucker im Badezimmer und sorgt durch seine klare Form für ein minimalistisches Design.

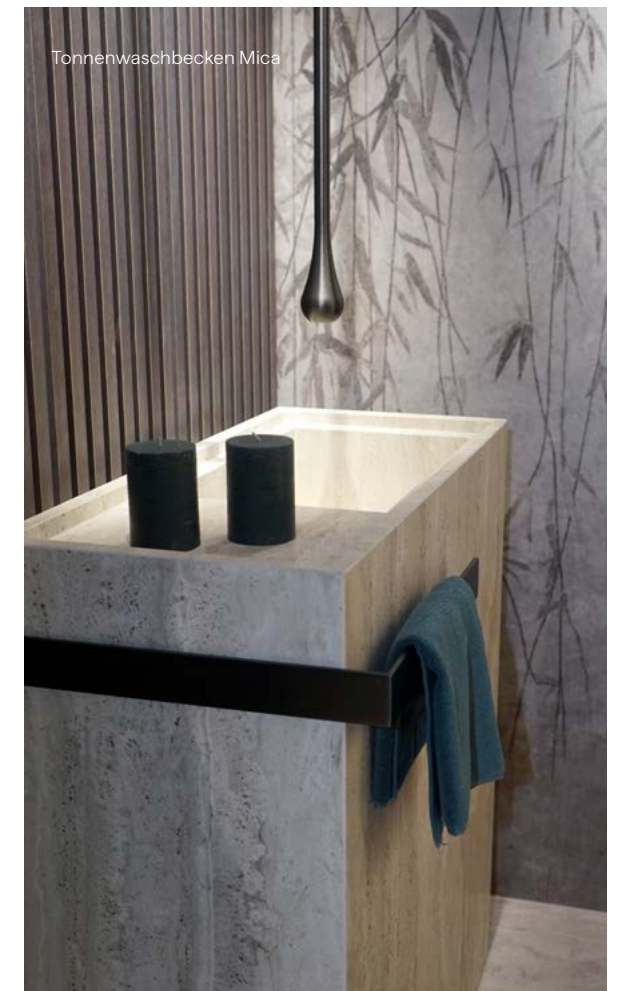

Tonnenwaschbecken Mica



SKIZZEN & DETAILZEICHNUNGEN

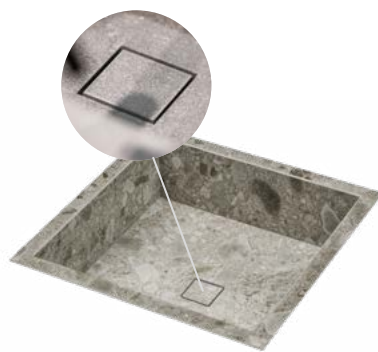
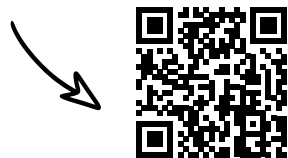

PUNKTENTWÄSSERUNG ECKIG

Die eckige Punktentwässerung mit der Design-Abdeckung aus Keramik wirkt besonders edel. Ohne Überlaufschlitz, nicht verschließbar.



PUNKTENTWÄSSERUNG RUND

Die klassische Entwässerungsart lässt sich mit dem Push-Open-Ventil in Schwarz, Graphite oder Chrom schließen und öffnen und ermöglicht so ganz einfach das Stauen oder Abfließen des Wassers. Der schmale Überlaufschlitz fügt sich dezent ins Gesamtbild.

POSITIONIERUNG

Ein Mindestabstand von 50 mm vom Beckenausschnitt zum Rand der Waschtischplatte muss eingehalten werden.

Bei der Waschtisch-Serie VITO in Kombination mit Einbau- und Halbeinbaubecken muss links und rechts ein Abstand von mind. 120 mm zum Rand der Waschtischplatte eingehalten werden.

Punktentwässerung

ABLAUF RUND / ECKIG

TECHNISCHE DATEN UND ABMESSUNGEN

Neben diesen Standardmaßen sind alle Becken auch in individuellen Abmessungen erhältlich.

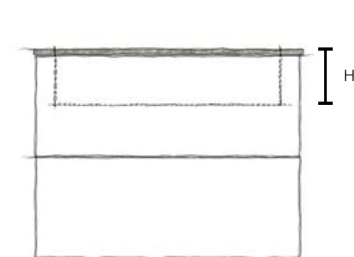
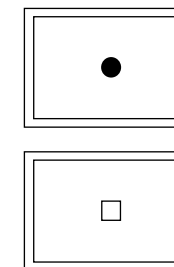

EINBAU-BECKEN

EINBAU-BECKEN		klein	groß
Innenmaß (LxBxH)	(mm)	360 x 360 x 130	545 x 360 x 130
Außenmaß (LxB)	(mm)		
Waschbeckenhöhe	H1 (mm)	0	0
	H2 (mm)	156	156
Mindestmaß Waschtisch	(mm)	460 x 460 ¹	645 x 460 ¹
Mindest- Korpus-Innenmaß	(mm)	Innenmaß Becken + 30 mm	

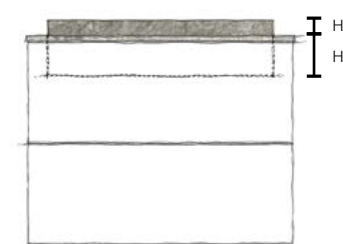

HALBEINBAU-BECKEN

HALBEINBAU-BECKEN		klein	groß
Innenmaß (LxBxH)	(mm)	360 x 360 x 130	545 x 360 x 130
Außenmaß (LxB)	(mm)	420 x 420	605 x 420
Waschbeckenhöhe	H1 (mm)	30	30
	H2 (mm)	126	126
Mindestmaß Waschtisch	(mm)	460 x 460 ¹	645 x 460 ¹
Mindest- Korpus-Innenmaß	(mm)	Innenmaß Becken + 30 mm	

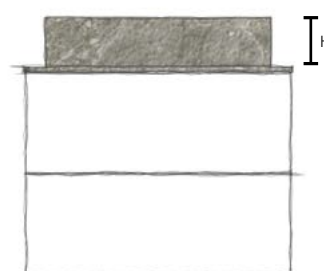

AUFSATZ-BECKEN

AUFSATZ-BECKEN		klein	groß
Innenmaß (LxBxH)	(mm)	360 x 360 x 130	545 x 360 x 130
Außenmaß (LxB)	(mm)	420 x 420	605 x 420
Waschbeckenhöhe	H1 (mm)	150	150
	H2 (mm)	0	0
Mindestmaß Waschtisch	(mm)	460 x 460 ¹	645 x 460 ¹

¹⁾ Bei Verwendung einer Aufsatz-Armatur ändert sich das Mindestmaß in der Tiefe um + 50 mm.

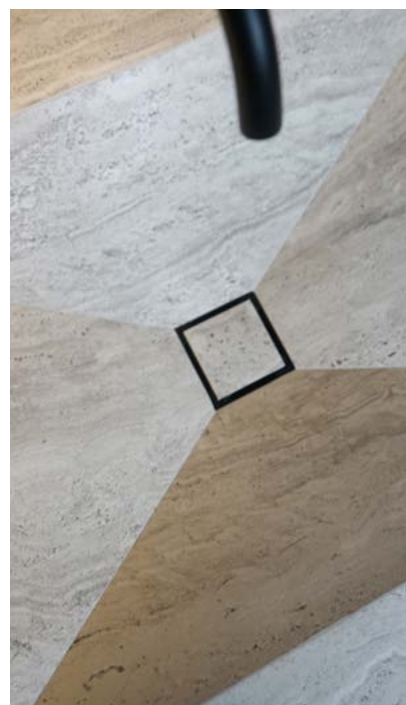

SKIZZEN & DETAILZEICHNUNGEN

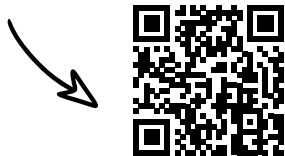

SQUARE

Die eckige Punktentwässerung Square mit der Design-Abdeckung aus Keramik wirkt besonders edel. Ohne Überlaufschlitz, nicht verschließbar.

POSITIONIERUNG

Ein Mindestabstand von 50 mm vom Beckenausschnitt zum Rand der Waschtischplatte muss eingehalten werden.

Bei der Waschtisch-Serie VITO in Kombination mit Einbau- und Halbeinbaubecken muss links und rechts ein Abstand von mind. 120 mm zum Rand der Waschtischplatte eingehalten werden.

Beim Keramik-Becken Square ist mindestens eine Aufdoppung F20 zu verwenden.

Waschbecken Square

ABLAUF ECKIG

TECHNISCHE DATEN UND ABMESSUNGEN

Neben diesen Standardmaßen sind alle Becken auch in individuellen Abmessungen erhältlich.

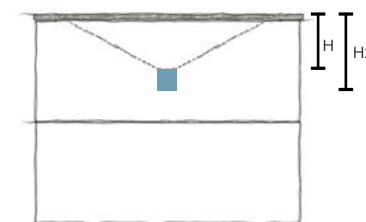
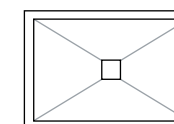

EINBAU-BECKEN

EINBAU-BECKEN			Square
Innenmaß	(LxBxH)	(mm)	400 x 280 x 80
			600 x 400 x 120
			900 x 400 x 120
			1200 x 400 x 120
Waschbeckenhöhe inkl. Ablauf	H2	(mm)	H + 50 mm
Mindestmaß Waschtisch		(mm)	Innenmaß Becken +100 mm
Mindest- Korpus-Innenmaß		(mm)	Innenmaß Becken + 30 mm

¹⁾ Bei Verwendung einer Aufsatz-Armatur ändert sich das Mindestmaß in der Tiefe um + 50 mm.



SKIZZEN & DETAILZEICHNUNGEN

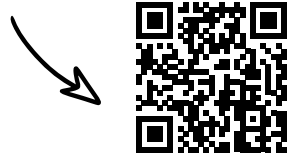

RINNENENTWÄSSERUNG

Die Rinnenentwässerung mit schmalen Entwässerungsschlitz ist die elegante Abflusslösung im Beckenbereich.

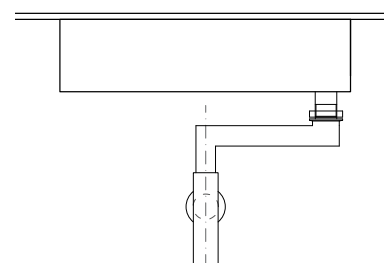

POSITIONIERUNG

Ein Mindestabstand von 50 mm vom Beckenausschnitt zum Rand der Waschtischplatte muss eingehalten werden.

Bei der Waschtisch-Serie VITO in Kombination mit Einbau- und Halbeinbaubecken muss links und rechts ein Abstand von mind. 120 mm zum Rand der Waschtischplatte eingehalten werden.

Rinnenentwässerung

TECHNISCHE DATEN UND ABMESSUNGEN

Neben diesen Standardmaßen sind alle Becken auch in individuellen Abmessungen erhältlich.

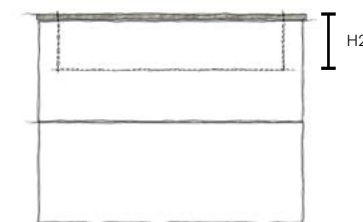
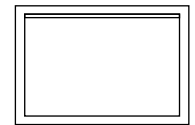

EINBAU-BECKEN

EINBAU-BECKEN		klein	groß
Innenmaß (LxBxH)	(mm)	443 x 360 x 110	545 x 360 x 110
Außenmaß (LxB)	(mm)		
Waschbeckenhöhe	H1 (mm)	0	0
	H2 (mm)	154	154
Mindestmaß Waschtisch	(mm)	543 x 460 ¹	645 x 460 ¹
Mindest- Korpus-Innenmaß	(mm)	Innenmaß Becken + 30 mm	

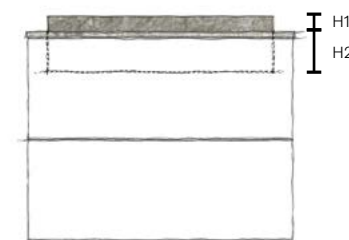

HALBEINBAU-BECKEN

HALBEINBAU-BECKEN		klein	groß
Innenmaß (LxBxH)	(mm)	443 x 360 x 110	545 x 360 x 110
Außenmaß (LxB)	(mm)	505 x 450	605 x 450
Waschbeckenhöhe	H1 (mm)	30	30
	H2 (mm)	124	124
Mindestmaß Waschtisch	(mm)	543 x 460 ¹	645 x 460 ¹
Mindest- Korpus-Innenmaß	(mm)	Innenmaß Becken + 30 mm	

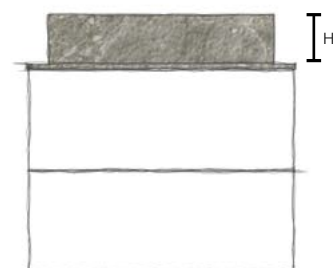

AUFSATZ-BECKEN

AUFSATZ-BECKEN		klein	groß
Innenmaß (LxBxH)	(mm)	443 x 360 x 110	545 x 360 x 110
Außenmaß (LxB)	(mm)	505 x 450	605 x 450
Waschbeckenhöhe	H1 (mm)	150	150
	H2 (mm)	0	0
Mindestmaß Waschtisch	(mm)	543 x 460 ¹	645 x 460 ¹

¹⁾ Bei Verwendung einer Aufsatz-Armatur ändert sich das Mindestmaß in der Tiefe um + 50 mm.

²⁾ Der Anschluss für die Rinnenentwässerung befindet sich an der rechten Seite.



Freistehende Tonnenwaschbecken

TECHNISCHE DATEN UND ABMESSUNGEN

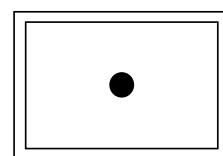
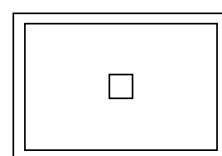

TONNENWASCHBECKEN

TONNENWASCHBECKEN
MIT ABLAGEFLÄCHETONNENWASCHBECKEN
MICA¹⁾standardmäßig
mit Überlauf

ohne Überlauf

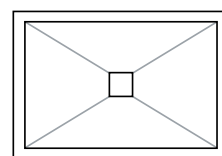

ohne Überlauf

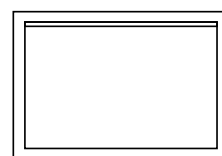

ohne Überlauf

PUNKTENTWÄSSERUNG RUND / ECKIG

	klein	groß
Außenmaß (LxBxH) (mm)	505 x 441 x 880	607 x 441 x 880
Beckenmaß (LxBxH) (mm)	443 x 360 x 130	545 x 360 x 130

	klein	groß
Außenmaß (LxBxH) (mm)	505 x 441 x 880	607 x 441 x 880
Beckenmaß (LxBxH) (mm)	443 x 360 x 130	545 x 360 x 130

	klein	groß
Außenmaß (LxBxH) (mm)	900 x 441 x 880	900 x 441 x 880
Beckenmaß (LxBxH) (mm)	443 x 360 x 130	545 x 360 x 130

wahlweise
Becken li / re

	klein	groß
Außenmaß (LxBxH) (mm)	800 x 360 x 900	1285 x 360 x 900
Beckenmaß (LxBxH) (mm)	460 x 286 x 130	460 x 286 x 130

wahlweise
Becken li / re

wahlweise
1 Becken li / re
und Ablagefläche
oder 2 Becken

SQUARE

	klein	groß
Außenmaß (LxBxH) (mm)	505 x 441 x 880	607 x 441 x 880
Beckenmaß (LxBxH) (mm)	443 x 360 x 130	545 x 360 x 130

	klein	groß
Außenmaß (LxBxH) (mm)	505 x 441 x 880	607 x 441 x 880
Beckenmaß (LxBxH) (mm)	443 x 360 x 130	545 x 360 x 130

	klein	groß
Außenmaß (LxBxH) (mm)	900 x 441 x 880	900 x 441 x 880
Beckenmaß (LxBxH) (mm)	443 x 360 x 130	545 x 360 x 130

wahlweise
Becken li / re

	klein	groß
Außenmaß (LxBxH) (mm)	800 x 360 x 900	1285 x 360 x 900
Beckenmaß (LxBxH) (mm)	460 x 286 x 130	460 x 286 x 130

wahlweise
Becken li / re

wahlweise
1 Becken li / re
und Ablagefläche
oder 2 Becken

RINNENENTWÄSSERUNG

	klein	groß
Außenmaß (LxBxH) (mm)	505 x 441 x 880	607 x 441 x 880
Beckenmaß (LxBxH) (mm)	443 x 360 x 110	545 x 360 x 110

	klein	groß
Außenmaß (LxBxH) (mm)	505 x 441 x 880	607 x 441 x 880
Beckenmaß (LxBxH) (mm)	443 x 360 x 110	545 x 360 x 110

	klein	groß
Außenmaß (LxBxH) (mm)	900 x 441 x 880	900 x 441 x 880
Beckenmaß (LxBxH) (mm)	443 x 360 x 110	545 x 360 x 110

wahlweise
Becken li / re

	klein	groß
Außenmaß (LxBxH) (mm)	800 x 360 x 900	1285 x 360 x 900
Beckenmaß (LxBxH) (mm)	460 x 286 x 110	460 x 286 x 110

wahlweise
Becken li / re

wahlweise
1 Becken li / re
und Ablagefläche
oder 2 Becken

SKIZZEN &
DETAILZEICHNUNGEN



Achtung: bei Wandanschluss muss ein Abstand von ~ 50 mm für die Installationsebene eingeplant werden.
Die Revisionsöffnung 200 x 560 mm kann links oder rechts positioniert werden.

¹⁾ Für das Tonnen-Waschbecken Mica ist Keramik der Serie Gold erforderlich.



herausnehmbare Keramikplatte
zur einfachen Reinigung

Halbeinbau-Becken PLANO

AUS MINERALWERKSTOFF

Das Halbeinbaubecken PLANO aus Mineralwerkstoff integriert sich perfekt in die Waschtischplatte und wird so zum Design-Highlight.



PLANO BASIC

Das klassische Becken ohne Einlegeplatte aus Keramik lässt sich mit dem Push-Open-Ventil in Schwarz, Graphite oder Chrom, einfach schließen und öffnen.

ohne Überlauf



PLANO STYLE

Die herausnehmbare Einlegeplatte aus Keramik sorgt für die durchgehende Optik dieses Waschbeckens.

ohne Überlauf

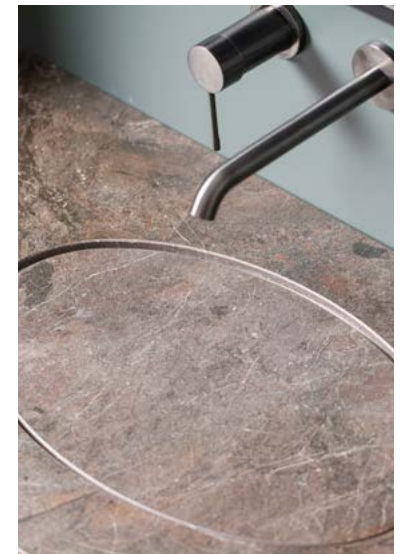

PLANO INFINITY

Beinahe unsichtbar integriert sich das Becken Plano Infinity in die Waschtischplatte. Die herausnehmbare Einlegeplatte ermöglicht eine einfache Reinigung.



PLANO STYLE eckig



Halbeinbau-Becken Plano

TECHNISCHE DATEN UND ABMESSUNGEN

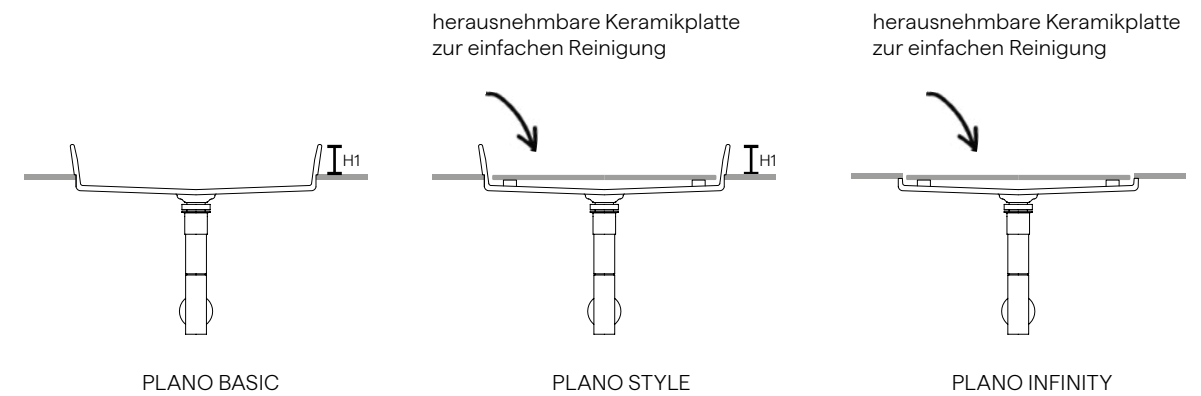

PLANO BASIC

PLANO STYLE

PLANO INFINITY

RUND

Außenmaß (Ø)

Ø 375

Ø 375

Ø 375

Waschbeckenhöhe H1

70

70

0

Mindestmaß Waschtisch (L x B)

475 x 475¹⁾475 x 475¹⁾475 x 475¹⁾

OVAL

Außenmaß (LxB)

580 x 375

580 x 375

580 x 375

Waschbeckenhöhe H1

70

70

0

Mindestmaß Waschtisch (L x B)

680 x 475¹⁾680 x 475¹⁾680 x 475¹⁾

ECKIG

Außenmaß (LxB)

580 x 375

580 x 375

580 x 375

Waschbeckenhöhe H1

70

70

0

Mindestmaß Waschtisch (L x B)

680 x 475¹⁾680 x 475¹⁾680 x 475¹⁾

¹⁾ Bei Verwendung einer Aufsatz-Armatur ändert sich das Mindestmaß in der Tiefe um + 50 mm.

Badmöbel- Konfigurator

Entdecken Sie die Badmöbel-Serie und tauchen Sie visuell in Ihr Wunschbad ein. Mit dem neuen Ceraflex Badmöbel-Konfigurator stimmen Sie die einzelnen Komponenten wie Waschbecken, Badmöbel oder Spiegel und die verschiedenen Materialien und Oberflächen aufeinander ab und gestalten Ihr neues Badmöbel ganz nach Ihrem persönlichen Stil.

JETZT BADMÖBEL
KONFIGURIEREN!



Badmöbel

INDIVIDUELL PLANBARE BADMÖBEL

Mit der Badmöbel-Serie eröffnet Ceraflex neue Möglichkeiten in der Gestaltung. Boden, Wand und Einrichtung – alle Elemente sind aus einem Guss, speziell auf Kundenwunsch gefertigt und perfekt aufeinander abgestimmt.

Edle Materialien und Perfektion in der Verarbeitung setzen neue Maßstäbe. Individuell planbare Badmöbel – vom Waschtischunterschrank und Hochschrank, bis zum Spiegel – fügen sich zu einem harmonischen Erscheinungsbild zusammen.

Eine klare Formensprache, neue Oberflächen und Strukturen und die Formen- und Farbvielfalt, ermöglichen eine individuelle Badplanung ganz nach Ihrem Geschmack.

MATERIAL



BADMÖBEL-
KATALOG



Oberflächen, die begeistern

Die Materialwelt von Ceraflex eröffnet Ihnen eine neue Dimension der Badgestaltung. Jede Oberfläche erzählt ihre eigene Geschichte – mal samtig-matt, mal strukturiert, mal kraftvoll und natürlich.

Ob edle Keramik, fein lackierte Möbeloberflächen oder warme Holzdekore: Alle Materialien sind sorgfältig ausgewählt, harmonisch aufeinander abgestimmt und verbinden Design mit höchster Alltagstauglichkeit.

Die robuste, pflegeleichte Keramik bildet das Herzstück unserer Gestaltungslinie, während moderne Lackoberflächen Leichtigkeit und Eleganz in den Raum bringen. Holzdekore setzen warme Akzente und verleihen dem Bad eine wohnliche, natürliche Note.

Das Zusammenspiel dieser Materialwelten schafft ein Bad, das man nicht nur sieht – sondern fühlt.



KERAMIK

Die Waschtischplatten, Becken und auf Wunsch auch die Fronten der Badmöbel sind aus hochwertiger Keramik gefertigt. Keine Wasseraufnahme, hohe Belastbarkeit und Beständigkeit zeichnen die Keramik aus und machen sie zu einer beliebten Oberfläche, die äußerst vielseitig eingesetzt werden kann.

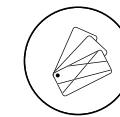

LACKOBERFLÄCHEN

Die Lackoberflächen vereinen moderne Farbwelten mit einer edlen, samtigen Tiefe. Ob glatt, dezent strukturiert oder mit charaktervoller Textur: Lack bringt eine besondere Leichtigkeit und Eleganz in die Badgestaltung. Für eine Oberfläche, die nicht nur schön aussieht – sondern Emotion und Stil transportiert.

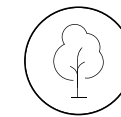

HOLZDEKOR

Holzdekore setzen warme Akzente und verleihen dem Bad eine natürliche Tiefe. Ob edles Furnier mit echter Maserung oder hochwertiger Dekorspan: Die warmen Strukturen schaffen Atmosphäre und machen das Bad zu einem wohnlichen Rückzugsort. Mit ihrer harmonischen Farbauswahl ergänzen sie die Keramik- und Lackoberflächen perfekt. Ein Hauch Natur, der Design und Behaglichkeit verbindet.





Badmöbel

DESIGN TRIFFT KOMFORT

Ein Waschtisch ist mehr als nur ein funktionales Element im Bad – er ist ein zentraler Designpunkt, der Stil und Persönlichkeit unterstreicht. Ob modern-minimalistisch, zeitlos-elegant oder luxuriös und individuell – Ceraflex Waschtische vereinen Ästhetik und Funktion.

BADMÖBEL-
KATALOG

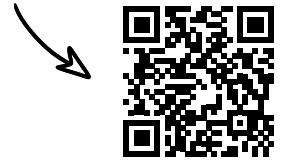

VITO
markanter Waschtischplatte

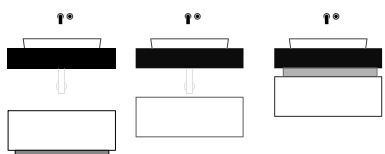

PURE
zarte Waschtischplatte

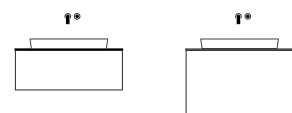

FRAME
umlaufende Keramik-Platte
Grifflieste

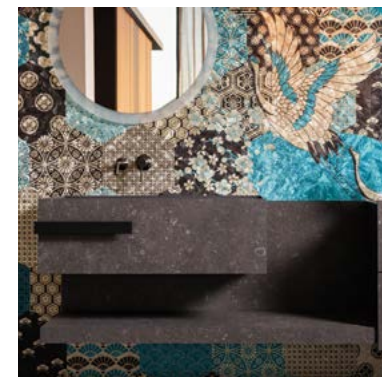
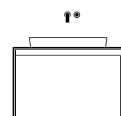

MICA
das Keramik-Möbel

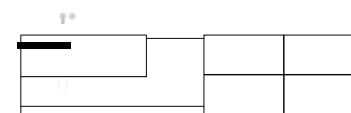



Hochschränke

STAU RAUM MIT STIL

Ein Hochschrank verbindet Eleganz mit praktischer Funktionalität und bietet großzügigen Stauraum für ein organisiertes Badezimmer.



Regale & Hängeschränke

LEICHTIGKEIT TRIFFT FUNKTION

Ob als offene Ablage für dekorative Akzente oder als geschlossener Stauraum für eine aufgeräumte Optik – diese Elemente fügen sich harmonisch in jedes Badezimmer ein. Funktional, flexibel und ästhetisch: So wird Ihr Bad zum perfekten Wohlfühlort.

BADMÖBEL-KATALOG





Spiegel & Spiegelschränke

MEHR ALS EIN
BLICKFANG

Spiegel und Spiegelschränke bringen Licht und Weite in den Raum und setzen stilvolle Akzente. Ob mit integrierter Beleuchtung, verstecktem Stauraum oder schlichtem Design, die Spiegelserien eröffnen neue Möglichkeiten in der Gestaltung.



RONDO
runder Spiegel

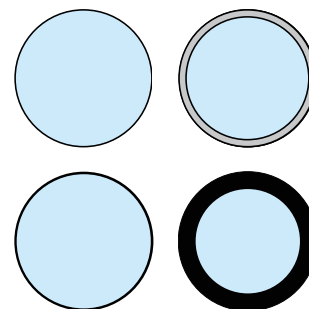

CANTO
eckiger Spiegel

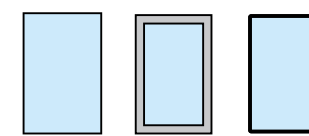

ASTRATTO
Spiegel in abstrakter Form

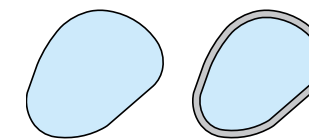

STILO MI
Spiegelschrank
überstehende Fronten

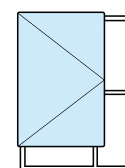

FINO MI
Spiegelschrank
klare Linien

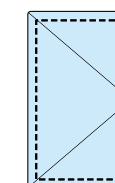

BADMÖBEL-
KATALOG





Heizelement

STRAHLUNGSWÄRME IN SCHLANKER OPTIK

Die formschönen Paneele integrieren sich durch ihre Flatpanel-Technologie und die große Farbauswahl harmonisch in jedes Bad und sorgen für angenehme Wohlfühltemperaturen - besonders in der Übergangszeit.



MATERIAL



Infrarot-Strahlungs-Wärme

Die elegante Keramik-Oberfläche wird durch die Infrarot-Technologie direkt erwärmt und gibt die gespeicherte Strahlungswärme gleichmäßig und sanft an die Raumluft ab.

Heizelement SoloX

TECHNISCHE DATEN UND ABMESSUNGEN

	SoloX 1365	SoloX 1800
Abmessungen (BxH)	540 x 1365 mm	540 x 1800 mm
Leistung	420 W, 230 V	550 W, 230 V
Installation	verdeckt	verdeckt



EDELSTAHLBÜGEL

Edelstahl gebürstet oder schwarz pulverbeschichtet Sonderfarben auf Anfrage, zB. Messingoptik einseitig offen, linke oder rechte Montage, max. 5 Stk. pro Heizelement

DESIGN-BÜGEL

mit Ablagefläche Tiefe: 90 mm schwarz pulverbeschichtet Wandmontage rechts oder links vom Heizkörper möglich



4-FACH BÜGEL

Chrom, seitlich vom Heizkörper montiert Stäbe sind unabhängig voneinander schwenkbar



UNTERPUTZDOSE

für verdeckte Installation Einbautiefe: 53 mm





Keramische Drückerplatte Square

MINIMALISTISCHES DESIGN BIS INS KLEINSTE DETAIL

Die keramische Drückerplatte Square fügt sich nahtlos in puristische Badkonzepte ein. Flächenbündig in die Wand integriert, entsteht eine ruhige, harmonische Oberfläche aus Keramik – ohne sichtbare Kanten, ohne störende Spülkastenoptik. Ideal für modernes Bad-Design und architektonisch anspruchsvolle Sanitärlösungen.

KOMPATIBEL MIT GEBERIT UND TECE- SPÜLKÄSTEN

Die Drückerplatten sind kompatibel mit den folgenden Spülkästen:
- Geberit (Art.Nr. 461.311.00.6)
- TECE (Art.Nr. 9300300)
und können direkt im digitalen Aufmaß unter WC-Ausschnitte ausgewählt werden. Dieses Objekt beinhaltet den Ausschnitt und die Drückergarnitur inklusive werkseitiger Verklebung.



DESIGN UND FUNKTION

Die Keramik-Tasten sind demontierbar, sodass Wartungsarbeiten schnell und sauber durchgeführt werden können. Zusätzlich lässt sich die Grundplatte abnehmen, um einen einfachen Zugang zum Spülkasten zu ermöglichen.



MONTAGEVIDEO ANSEHEN



Individuelle Lösungen

GANZ NACH KUNDENWUNSCH

Wandlösungen jeglicher Art - von Duschrückwänden mit Nischen, Duschbänken, über Badewannen-umrandungen bis hin zu detailreichen Sonderlösungen ist alles möglich.

Ob mit Sichtkante oder bereits auf Gehung verklebt - die benötigten Zuschnitte werden fertig nach Kundenwunsch konfektioniert. Sämtliche Ausschnitte, Bohrungen, Ecklösungen, etc. sind vorgefertigt.

AUSSCHNITTE

NISCHENLÖSUNGEN

DUSCHBÄNKE





Glas & Spiegel

Maßgeschneiderte Glas- und Spiegelzuschnitte in individuellen Formen – präzise gefertigt mit individuellen Ausschnitten oder Bohrungen nach Maß – sind die perfekte Ergänzung im Badbereich.

Ob als Duschglas oder großformatiger Spiegel, verschiedene Farben und Ausführungen bieten maximale Gestaltungsfreiheit für jedes Projekt.



TECHNISCHES
INFOBLATT



BAD

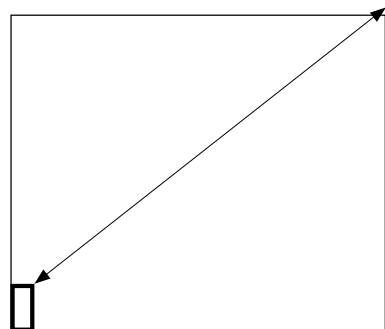

SPIEGEL

Spiegel in individuellen Formen, ob klassisch klar oder dezent getönt, setzen Akzente.

mind. 50 x 100 mm
max. 3.206 x 2.246 mm

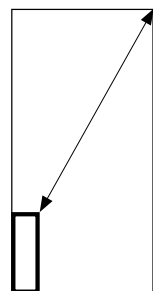

VSG DOPPELSPIEGEL

beidseitiger Spiegel, ideal für Spiegelschranktüren oder Schranktüren

mind. 100 x 300 mm
max. 1.000 x 2.000 mm

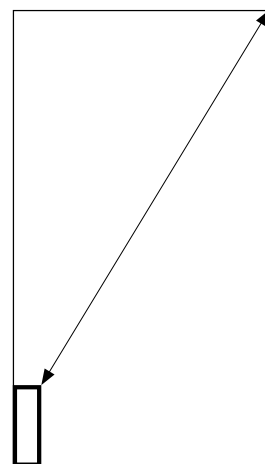

ESG GLAS

vereint Sicherheit und beeindruckende Klarheit, in verschiedenen Farben erhältlich

mind. 100 x 300 mm
max. 1.800 x 3.206 mm

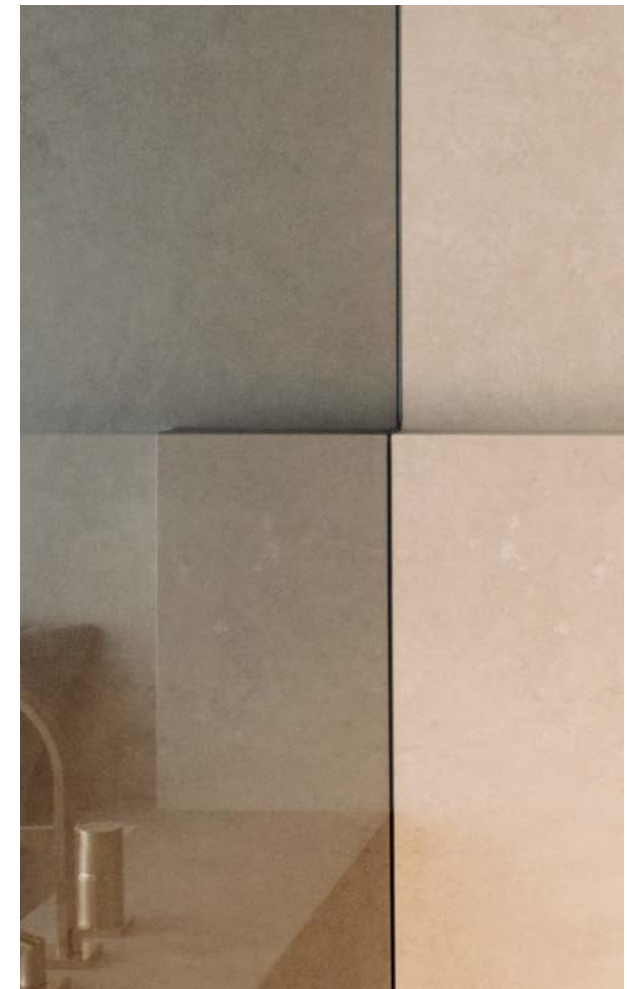

Modulare Bauweise

BAD NEXT LEVEL

Unsere modularen Komponenten revolutionieren den Badbau! Sie ermöglichen die Erstellung eines fertigen Badezimmers in nur 8 Stunden – ohne eine Vielzahl an Gewerken.

Das modulare Komplettsystem kann individuell angepasst werden. Die modulare Bauweise der Elemente ermöglicht neue Einsatzmöglichkeiten und eine langlebige und ästhetische Großkeramiklösung für Neubau, Sanierung und serielle Fertigung.

Der Bauablauf wird wesentlich optimiert. Das spart Zeit und verhindert Fehlerquellen. Die Vorfertigung garantiert eine gleichbleibende Qualität auf höchstem Niveau.



INSTALLATIONSWAND

Alle notwendigen Gewerke mit gelösten Schnittstellen sind hier in einer absolut hochwertigen Einheit vereint.

ECOfloor

Das innovative Bodenelement ECOfloor kombiniert Duschboden und Abdichtung in einem Element.

ECOWall

Das ECOWall Wandelement mit Ceraflex Großkeramik verfügt über eine integrierte Abdichtung und ist perfekt vorgefertigt, inklusive aller notwendigen Ausschnitte.



MASSGESCHNEIDERTE LÖSUNGEN FÜR DEN BADBAU DER ZUKUNFT

Wir unterscheiden zwischen Bausatz und Fertigbad: Beide sind für den Neubau geeignet, während der Bausatz ideal für die Sanierung ist und das Fertigbad für die Serielle Fertigung konzipiert wurde. Ein Quantensprung in der Badgestaltung!



MEHR
ERFAHREN





KÜCHE

DESIGN FÜR JEDEN GESCHMACK

Die Großkeramik verleiht der Küche ein nahezu fugenloses, trendiges Design, in der Optik eines Natursteins. Arbeitsplatten, Spülen, Nischen und Fronten - die vielseitigen Einsatzbereiche der Keramik bieten grenzenlose Gestaltungsmöglichkeiten.

FORM. FUNKTION. FASZINATION.





DIE PERFEKTE KANTE

Verschiedenste Kantenausführungen finden im Küchenbereich ihre Anwendung und ermöglichen ein hochwertiges Erscheinungsbild für jeden Bedarfsfall. Außenecken werden z.B. auf Gehrung geschnitten, so wirken alle Teile wie aus einem Guss und die Küche erhält ein einzigartiges Design.

GOLD LINE

Im Küchenbereich empfehlen wir Material der Linie Gold. Denn der durchgefärbte Kern lässt die Kanten hochwertiger und edler erscheinen.

MATERIAL



**SICHTKANTE GEFAST
MIT UNTERSCHLIFF**

oben und unten abgeschrägt
auf der Unterseite geschliffen

**BECKEN UND
AUSSCHNITTE**



GEHRUNG UNVERKLEBT

empfohlen für große
vorgefertigte Zuschnitte
aufgrund der einfacheren
Transportmöglichkeit

ZUM VIDEO
GEHRUNG
VERKLEBEN





Arbeitsplatten

PFLEGELEICHT UND EXKLUSIV

Küchenarbeitsplatten in verschiedenen Ausführungen mit einem stabilen Unterbau bestehen durch ihre pflegeleichten und hygienischen Eigenschaften und die herausragende Optik. Mit den Arbeitsplatten ab einer finalen Höhe von 15 mm bis hin zu individuellen Stärken verleihen Sie Ihrer Küche einen individuellen Stil - zeitlos, modern oder extravagant.

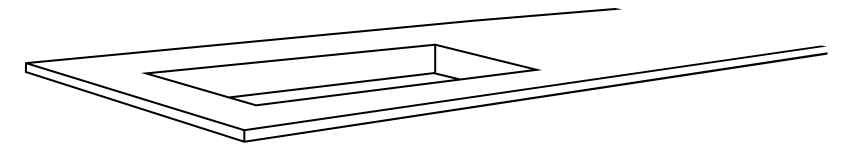

FILIGRANE ARBEITSPLETTE

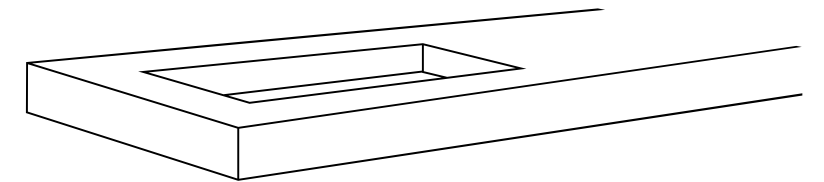

MARKANTE ARBEITSPLETTE



Filigrane Arbeitsplatten

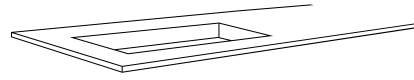

OHNE AUFDOPPLUNG

12 mm - Keramikplatte

ACHTUNG: es ist unbedingt ein geeigneter Unterbau zu verwenden

	AUFDOPPLUNG	FINALE HÖHE (H)
F12	-	12 mm



HPL- / KERAMIK-AUFDOPPLUNG

12 mm - Keramikplatte

mit HPL- (High-Pressure-Laminate) oder Keramik-Aufdopplung

	AUFDOPPLUNG	FINALE HÖHE (H)
F15	HPL-Aufdopplung 2 mm	15 mm
F17	Keramik-Aufdopplung 4 mm	17 mm

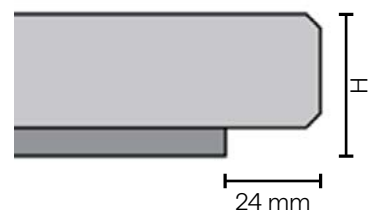

KERAMISCHE BECKEN

Bei flächenbündigen Keramik-Becken ist aus Stabilitätsgründen mind. eine der folgenden Aufdopplungen zu verwenden: F17, F20 oder individuelle Aufdopplung mit Hartschaumstreifen.

Markante Arbeitsplatten

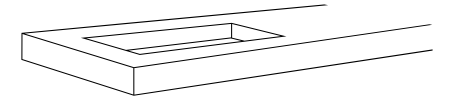

VOLLFLÄCHIGE AUFDOPPLUNG

12 mm - Keramikplatte

mit zusätzlichem Hartschaumkern

	AUFDOPPLUNG	FINALE HÖHE (H)
F20	Keramik-Aufdopplung 6 mm	20 mm
F26	Hartschaumkern-Aufdopplung	26 mm
F34	Hartschaumkern-Aufdopplung	34 mm
F44	Hartschaumkern-Aufdopplung	44 mm
F54	Hartschaumkern-Aufdopplung	54 mm
F64	Hartschaumkern-Aufdopplung	64 mm

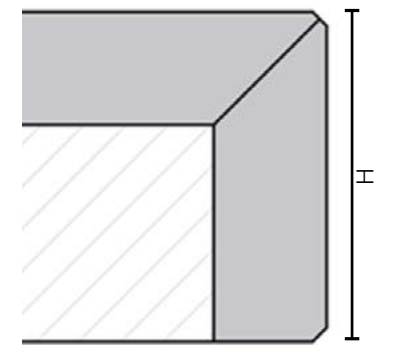

	AUFDOPPLUNG	FINALE HÖHE (H)
Fi	Keramik-Aufdopplung 4 mm + Hartschaumstreifen	individuell

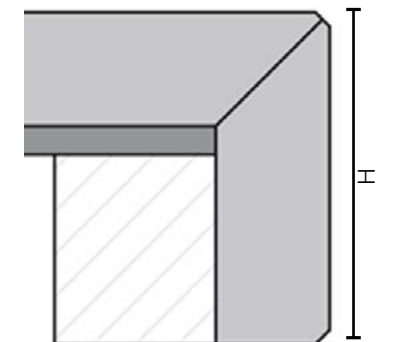



Becken

KERAMISCHE BECKEN

Die keramischen Becken integrieren sich nahtlos in die Keramik-Küchenarbeitsplatte und sind die High-End-Lösung im Küchenbereich und in individuellen Kundenmaßen erhältlich. Die Machbarkeit der individuellen Maße ist im Vorfeld intern abzuklären.

Der schmale Design-Keramik-Überlaufschlitz fügt sich perfekt ins Gesamtbild. Ab einer Armaturlochbohrung von 60 mm ist der Überlauf mittig positioniert.

Ablaufabdeckung aus Keramik



KERAMISCHE BECKEN

Bei flächenbündigen Keramik-Becken ist aus Stabilitätsgründen mind. eine der folgenden Aufdopplungen zu verwenden: F17, F20 oder individuelle Aufdopplung mit Hartschaumstreifen.

ABLAUF-SYSTEME FÜR KERAMISCHE BECKEN

Das Ablaufsystem wird am Boden des Beckens nahtlos integriert und ermöglicht so ein elegant-puristisches Design. Die Ablaufsysteme von BLANCO sind in den Farben schwarz und Edelstahl verfügbar.

Wer es noch exklusiver haben möchte, wählt die Ablaufabdeckung aus Keramik, die für einen beinahe nahtlosen Übergang zum Spülbecken sorgt.



Blanco Infino Schwarz



Blanco Infino Edelstahl

BECKEN-AUSSCHNITTE

In der Aufmaß-Software ist eine Vielzahl an Beckenausschnitten vordefiniert. Sollte der Ausschnitt für das benötigte Becken nicht auffindbar sein, kann ein individueller Ausschnitt mit Radiusdefinition oder Falzausschnitt frei gewählt werden.

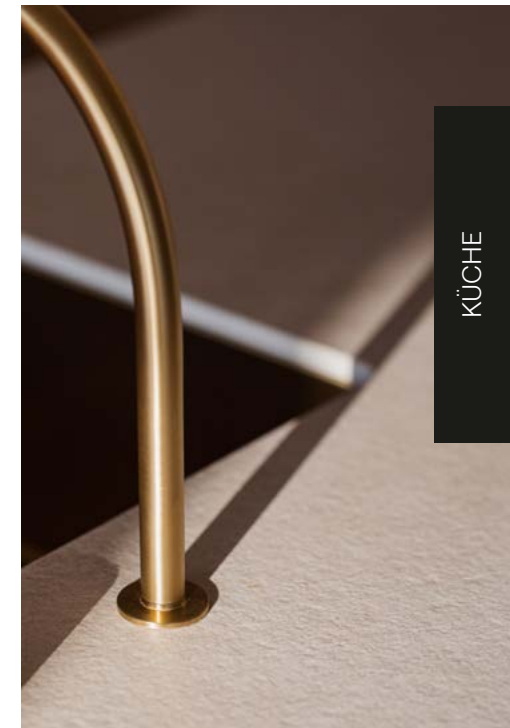

MECHANISCH ODER MANUELL

Die Ablaufsysteme sind wahlweise manuell oder mechanisch mit BLANC Push-Control in Edelstahl und schwarz, oder Zugknopf in schwarz erhältlich.



Fronten

DESIGNHIGHLIGHT

Der Vielseitigkeit der Keramik sind keine Grenzen gesetzt. Neben Arbeitsplatten und Spülen können auch Fronten aus Keramik die Küche zu einem echten Blickfang machen. Die Fronten werden mit speziellen Dübeln und Beschlägen von BLUM befestigt.



ELEMENTE UND BESCHLÄGE



EXPANDO T

Der Expando T wird in einer Bohrung von 10 mm und einer Bohrtiefe von nur 6 mm befestigt. Dadurch entfällt die Topfbohrung bei Scharnieren und ein neues Bohrbild entsteht.



LEGRABOX

Die Legrabox von BLUM lässt sich schnell und sicher montieren und bietet eine präzise Einstellungsmöglichkeit in Höhe, Seite und Neigung und ermöglicht so ein schönes Fugenbild.



Individuelle Lösungen

GANZ NACH
KUNDENWUNSCH

Wandlösungen jeglicher Art - von
Küchenrückwänden mit Nischen,
Fensterbänken, Kräutertrögen, bis
hin zu detailreichen Sonderlösun-
gen ist alles möglich.



Ob mit Sichtkante oder bereits auf
Gehung verklebt - die benötig-
ten Zuschnitte werden fertig nach
Kundenwunsch konfektioniert.
Sämtliche Ausschnitte, Bohrungen,
Ecklösungen, etc. sind vorgefertigt.





RAUM

UNBEGRENZTE MÖGLICHKEITEN

Die Großkeramik bietet unbegrenzte Einsatzmöglichkeiten - von Stiegenanlagen, Theken und Wandverkleidungen, exklusiven Feuertischen bis hin zu Fassaden im Außenbereich.



Wand & Boden

FLIESENDE ÜBERGÄNGE

Moderne Innenarchitektur setzt auf fließende Übergänge zwischen verschiedenen Lebens- und Wohnräumen im Innen- und Außenbereich. Die unterschiedlichen Stärken und Formate ermöglichen viele Gestaltungsmöglichkeiten für durchgehende Wand- und Bodenflächen.

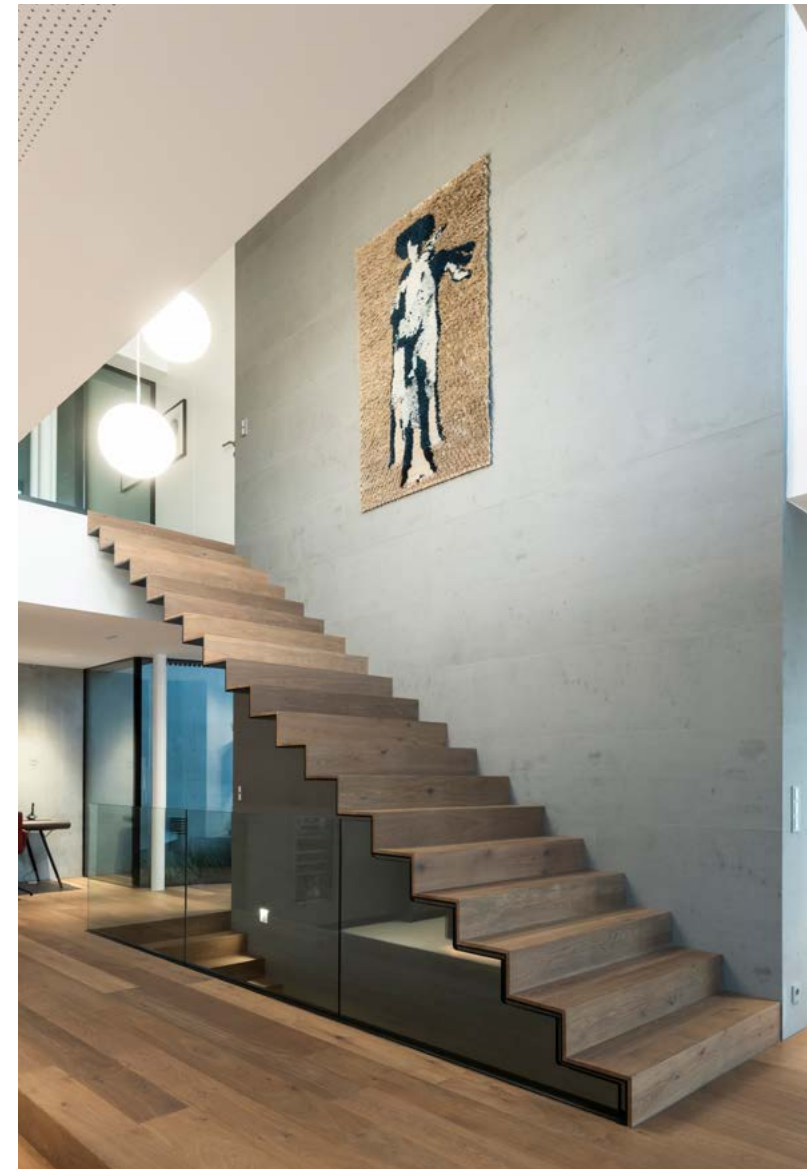

Kreative Fugenteilung und große Formate setzen besondere Akzente und machen die Wand zum Blickfang.



Mit ihren großzügigen Formaten schaffen Wand- und Bodenplatten aus Großkeramik ein durchgängiges und elegantes Raumgefühl. Die reduzierte Anzahl an Fugen unterstreicht die klare Ästhetik und sorgt für eine ruhige, zeitlose Optik.



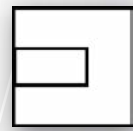

ROHKANTE

unbearbeitete
Kante



GEHRUNG VERKLEBT

werkseitig fertig
verklebte Elemente



SICHTKANTE GEFAST

oben und unten abgeschrägt
für ein schönes Kantenbild

Stiege

FORMSCHÖNE STUFEN UND KANTEN

Die Stiege ist mehr als ein funktionales Element – sie verbindet Ebenen, schafft Blickachsen und prägt den Charakter eines Raumes.

Mit Großkeramik entsteht eine durchgängige, reduzierte Gestaltung, die Design und Beständigkeit auf höchstem Niveau vereint.

Für Räume mit Anspruch. Für Architektur aus einem Guss.



SOCKELLEISTEN UND -WINKEL



Die Sockelleisten und -winkel sind im gesamten Farbsortiment erhältlich. Die Oberseite ist mit gefaster Sichtkante versehen.

Präzise vorgefertigt, mit schmalen Fugen und perfekter Kantenverarbeitung, wird die Stiege zum architektonischen Statement – harmonisch abgestimmt auf Boden, Wand und Einrichtung.

**Maximale Stufenhöhe und -tiefe:
500 mm**

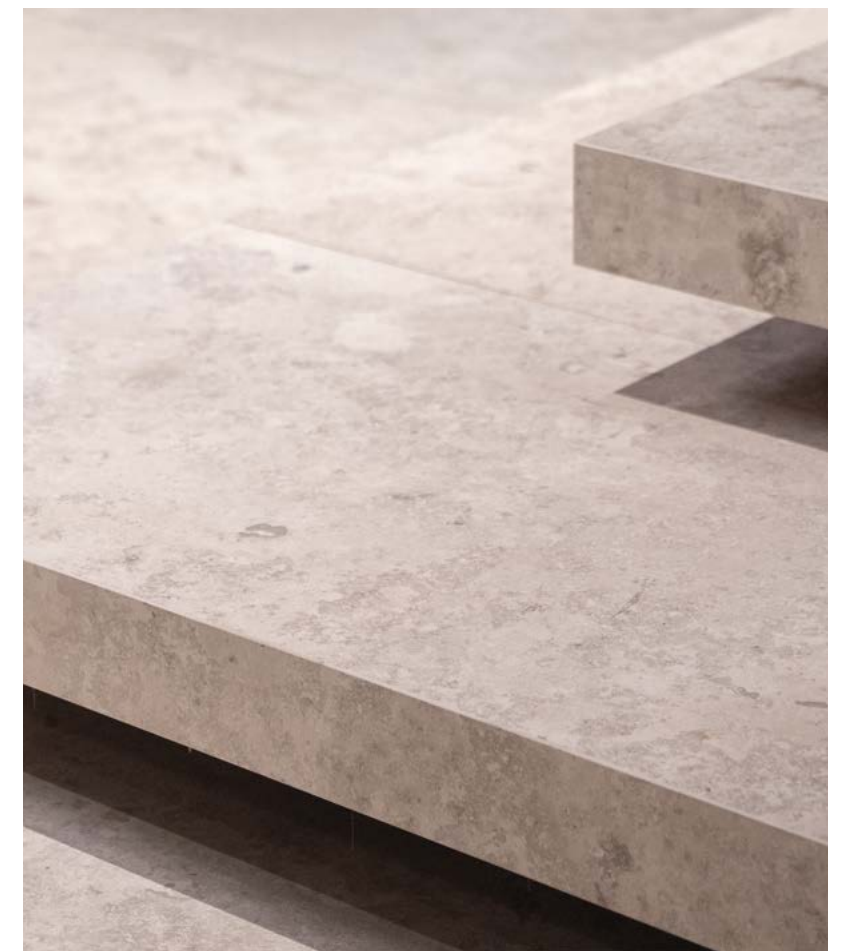



Ofen

MEISTERWERKE DER ÄSTHETIK

Großkeramik ist die ideale Wahl für stilvolle Ofenverkleidungen und Feuertische. Ihre robuste, hitzebeständige Oberfläche kombiniert Funktionalität mit zeitloser Eleganz. Ob als Kaminverkleidung oder Highlight für einen modernen Feuertisch – die großzügigen Formate und edlen Oberflächen schaffen ein harmonisches, ästhetisches Ambiente.



Hitzebeständig, robust und pflegeleicht – Großkeramik ist nicht nur praktisch, sondern auch ein Design-Statement, das jeden Kamin gekonnt in Szene setzt.





Individuelle Lösungen

DER KREATIVITÄT SIND
KEINE GRENZEN GESETZT

Luxuriöse Großkeramik-Lösungen sind die ideale Wahl für moderne Hotelkonzepte! Mit ihren beeindruckenden großformatigen Platten schaffen sie nahtlose, elegante Oberflächen, die jedem Raum ein Gefühl von Weite und Exklusivität verleihen. Die Anwendungsmöglichkeiten sind nahezu unbegrenzt!

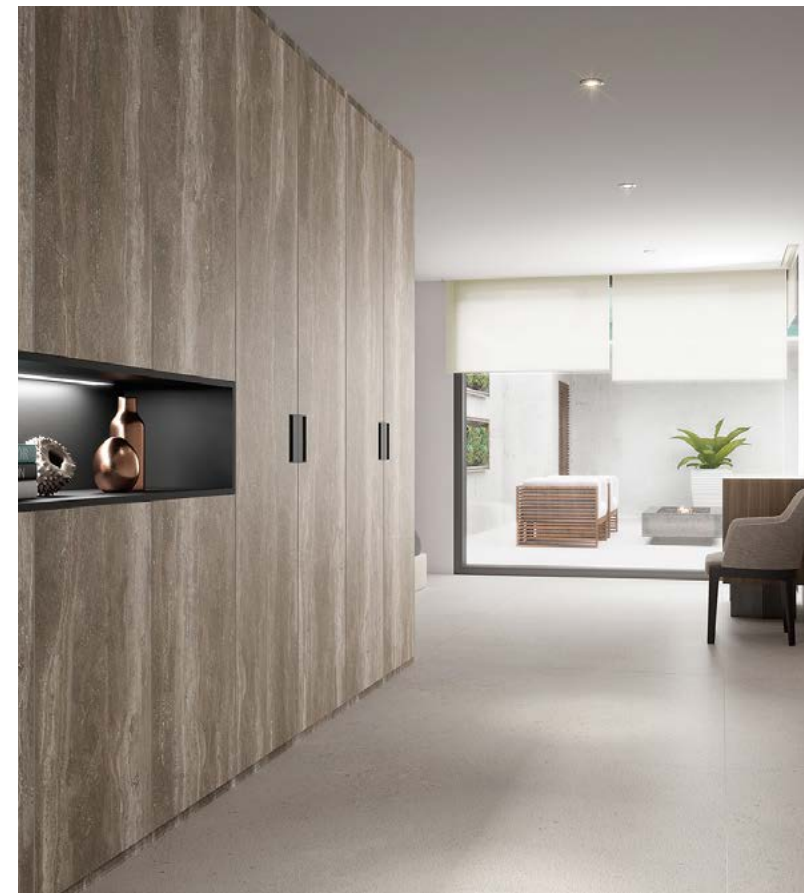

Gleichzeitig überzeugen sie durch ihre Langlebigkeit, einfache Pflege und Widerstandsfähigkeit, was sie besonders für stark frequentierte Bereiche wie Lobbys, Bäder und Wellnessbereiche prädestiniert.



Fotocredit: Helge Kirchberger Photography, Raumbauarchitekten



Glasfasermatten & Vinyltapeten

KREATIVE WANDGESTALTUNG

Die Glasfasermatten und Vinyltapeten von Wall&decò verwandeln jeden Raum in einzigartige visuelle Geschichten. Ob im Wohn- und Geschäftsbereich oder im Badezimmer, die Vielfalt der Kollektionen ermöglicht die perfekte Wahl für jeden Zweck.

Die Wandverkleidungen schaffen stimmungsvolle Atmosphären mit Motiven, die individuell an die Wand angepasst werden können. Jede Kollektion bietet unendliche Möglichkeiten zur individuellen Gestaltung und garantiert ein einzigartiges Ergebnis.

Auch individuelle Motive sind ohne Aufpreis möglich.



AQUABOUT WET-SYSTEM

Die hochwertigen Glasfasertapeten widerstehen Wasser und Feuchtigkeit und eignen sich daher für den Einsatz in Badezimmern, Duschen, Spas und alle feuchten Umgebungen.

Breite: 940 mm

WET

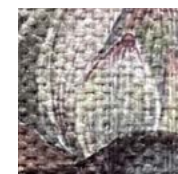

CWC WALLPAPER

Gedruckt auf organischen Vinyltapeten setzt diese Kollektion für besondere Innenräume neue Standards in Richtung Nachhaltigkeit und ist in verschiedenen Oberflächen erhältlich.

Breite: 470 mm, 940 mm

d.TW
Texture Wallpaper



d.SW
Sand Wallpaper





OUTDOOR

KERAMIK IM AUSSENBEREICH

Die natürliche UV-Beständigkeit der Porzellankeramik ermöglicht den Einsatz im Außenbereich. Durch die geringe Wasseraufnahme von weniger als 0,2 % ist sie ideal für verschiedenste Anwendungen im Freien geeignet.



Terrasse & Fassade

DESIGN TRIFFT BESTÄNDIGKEIT

Die Terrassenplatten mit einer Stärke von 20 mm vereinen Design und Funktionalität im Außenbereich. Sie sind langlebig, witterungsbeständig und einfach zu pflegen. Mit ihrer modernen Optik und den vielfältigen Designs schaffen sie eine stilvolle Atmosphäre und verwandeln jede Terrasse in eine Wohlfühloase. Robust, elegant und zeitlos – für Terrassen, die begeistern.



Die keramische Fassade ist mehr als ein Designelement für gelungene Gebäudeansichten - sie ist witterungsbeständig und langlebig. Die Ausführung als vorgehängte hinterlüftete Fassade ist ein bewährtes System und wirkt sich durch den speziellen Aufbau positiv auf das Raumklima aus.

Die Großkeramik-Elemente werden werkseitig mit der geeigneten und notwendigen Armierung versehen und nach den jeweiligen Anforderungen fertig bearbeitet.

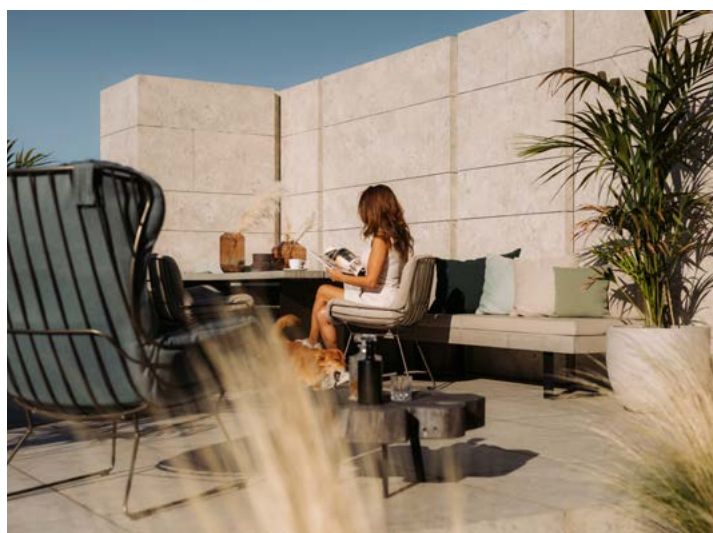



JETZT ONLINE KONFIGURIEREN



olento.at

olento

Grilltisch Olento

KERAMIK-TISCH MIT
INTEGRIERTEM GRILL

Dank der integrierten Grillfläche, ermöglicht der OLENTO ein Grill-erlebnis der ganz besonderen Art, perfekt für gesellige Runden im Freien. Wird die Grillfläche nicht benötigt, kann sie mit dem eleganten Drehteller in passender Keramik verdeckt werden.



Outdoor- Küche

GENUSS UNTER
FREIEM HIMMEL

Wenn Innen- und Außenraum miteinander verschmelzen, entsteht ein neues Wohngefühl. Outdoor-Küchen verbinden modernes Design mit höchster Widerstandsfähigkeit – und machen den Outdoor-Bereich zur stilvollen Genusszone.



OUTDOOR



ZUBEHÖR

VIELSEITIGES ZUBEHÖR

Von Reinigungs- und Pflegemitteln, Gehrungsklebern bis hin zu Nischen und Präsentationsmöglichkeiten enthält die Produktpalette von Ceraflex auch umfangreiches Zubehör.



Esstisch Verona

Der raffinierte Auszieh-Mechanismus schafft im Handumdrehen mehr Platz am Esstisch.

90 cm (Breite) x 180 cm (Länge)
ausziehbar auf 270 cm

Die 6 mm Keramik mit Aufdopp-
lung garantiert hohe Bruchlasten.
Die spezielle Kantenausführung
verleiht dem Esstisch eine schlanke
Optik.

Stärke der Tischplatte = 14 mm.



Beistelltisch Milano

Der Design-Beistelltisch ist eine
praktische Ablagefläche und ein
optischer Hingucker zugleich.

Ø 40 cm, H 34 cm
Ø 50 cm, H 37,5 cm
Ø 60 cm, H 41 cm



Keramik- Drehteller

Ein stilvolles Accessoire für Küche
und Tisch, gefertigt aus 12 mm
Keramik – für besondere Genuss-
momente mit dem gewissen Extra.

Ø 50 cm



Wireless Charger

Mit der induktiven Ladestation
können Sie den Akku Ihres Smart-
phones einfach und bequem kab-
bellos laden. Der Wireless Charger
wird an einer beliebigen Position
unter der Keramik verbaut.

Montagematerial



GEHRUNGSKLEBER

Der Gehrungskleber ceraSIST ist passend zur Keramik eingefärbt und sorgt so für besonders schöne Gehrungskanten. Die zu verklebende Oberfläche muss trocken und sauber sein. Bei polierten/glatten Oberflächen ist der Untergrund zu schleifen.



CERASIST

Der Kleber ceraSIST ist perfekt für die Anwendung in Nass- und Außenbereichen geeignet und wird für Gehrungsverklebungen im Möbelbereich empfohlen.



AUSPRESS-PISTOLEN

Die passenden Auspress-Pistolen sorgen für eine besonders einfache Handhabung.

SCHLEIFSCHEIBEN

Die Schleifscheiben sorgen für perfekte Gehrungskanten und ein optimales Schleifergebnis.

KÖRNUNG

1, 2, 4



AUFNAHME-TELLER

Die Aufnahmeteller mit Klettverschluss und einem Durchmesser von 95 mm passen perfekt zu den Schleifscheiben.

Reinigung & Pflege



Alle Platten sind beständig gegen Schmutz und bestehen den in der Norm geforderten Test gegen Flecken. Es genügt, mit einem handelsüblichen Tuch, Wasser und neutralem Reinigungsmittel zu reinigen. Säuren oder basische Zusätze sollten vermieden werden. Verschiedene Spezialreiniger sorgen für die optimale Pflege der Keramik.



MDI REINIGUNGSPASTE

Reinigt und pflegt Keramik-Oberflächen, Ceranglas, Glas, Chrom, Kupfer, Edelstahl, Marmor und Stein.



KÜCHENPLATTEN-REINIGER

Lebensmittelechter Hygiene-Schnellreiniger für Küchen-Arbeitsplatten, zum Erhalt einer absolut rückstandslosen Fläche

Anwendung:

1 x wöchentlich pur auf die Fläche aufsprühen, kurz einwirken lassen, reinigen und nachtrocknen.

SHOW ROOMS

INSPIRATION FINDEN.
MATERIALIEN ERLEBEN.

Neue Inspirationen und Materialien zum Anfassen finden Sie in unseren Showrooms in Österreich, Deutschland und der Schweiz. Erhalten Sie einen Eindruck von den vielen Anwendungsmöglichkeiten der Großkeramik und holen Sie sich Ideen und Beratung für Ihr Projekt.

In den großzügigen Ausstellungsflächen finden Sie Materialien, Farben und Oberflächen zum Sehen, Fühlen und Erleben.



Jetzt Showroom-Termin buchen!



📍 ÖSTERREICH
Ceraflex GmbH
Großendorf 113
4551 Ried im Traunkreis
+43 7588 20444
ceraflex.at

📍 BAYERN
Ceraflex GmbH
Alte Ziegelei 2
84405 Dorfen
+43 7588 20444
ceraflex.at

📍 DEUTSCHLAND
Semcoglastechnik GmbH
Euregiostraße 5
48527 Nordhorn
+49 5921 30800
semco-ceraflex.de

📍 SCHWEIZ
Ceraflex Swiss AG
Rosenbergsaustasse 8
9434 Au
+41 71 727 09 29
ceraflex.ch

📍 UNGARN
Hirschler Gránit Kft.
Zárányi u. 27
9400 Sopron
+36 20 545 0890
ceraflex.hu

cerafleX
Manufaktur für Großkeramik